

TEAC

TN-5BB

ANALOG TURNTABLE アナログターンテーブル

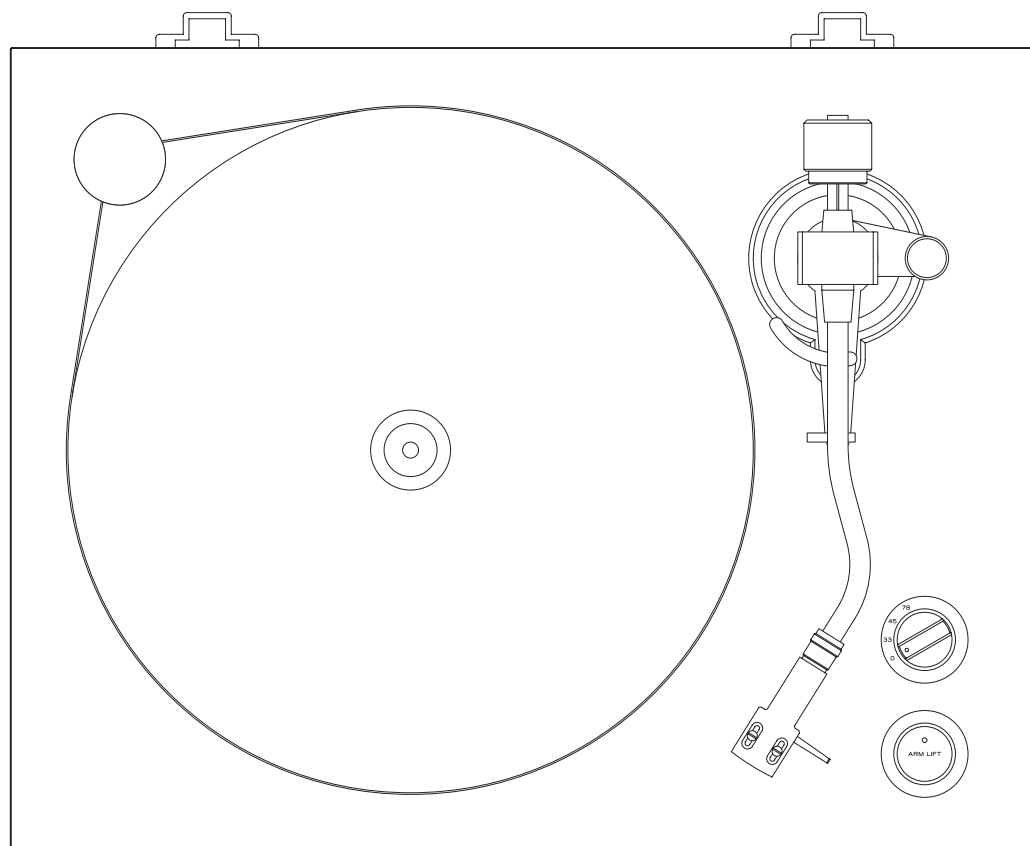

OWNER'S MANUAL
MODE D'EMPLOI
MANUAL DEL USUARIO
BEDIENUNGSANLEITUNG
MANUALE DI ISTRUZIONI
GEBRUIKSAANWIJZING
BRUKSANVISNING
取扱説明書

ENGLISH

FRANÇAIS

ESPAÑOL

DEUTSCH

ITALIANO

NEDERLANDS

SVENSKA

日本語

IMPORTANT SAFETY INSTRUCTIONS

CAUTION

**RISK OF ELECTRIC SHOCK
DO NOT OPEN**

CAUTION: TO REDUCE THE RISK OF ELECTRIC SHOCK, DO NOT REMOVE COVER (OR BACK). NO USER-SERVICEABLE PARTS INSIDE. REFER SERVICING TO QUALIFIED SERVICE PERSONNEL.

The lightning flash with arrowhead in an equilateral triangle is intended to alert the user to the presence of uninsulated "dangerous voltage" within the product's enclosure that could be of sufficient magnitude to constitute a risk of electric shock to persons.



The exclamation point in an equilateral triangle is intended to alert the user to the presence of important operating and maintenance (servicing) instructions in the literature accompanying the appliance.



WARNING: TO PREVENT FIRE OR SHOCK HAZARD, DO NOT EXPOSE THIS APPLIANCE TO RAIN OR MOISTURE.

CAUTION

- DO NOT REMOVE THE EXTERNAL CASES OR CABINETS TO EXPOSE THE ELECTRONICS. NO USER SERVICEABLE PARTS ARE INSIDE.
- IF YOU ARE EXPERIENCING PROBLEMS WITH THIS PRODUCT, CONTACT THE STORE WHERE YOU PURCHASED THE UNIT FOR A SERVICE REFERRAL. DO NOT USE THE PRODUCT UNTIL IT HAS BEEN REPAIRED.
- USE OF CONTROLS OR ADJUSTMENTS OR PERFORMANCE OF PROCEDURES OTHER THAN THOSE SPECIFIED HEREIN MAY RESULT IN HAZARDOUS RADIATION EXPOSURE.

- 1) Read these instructions.
- 2) Keep these instructions.
- 3) Heed all warnings.
- 4) Follow all instructions.
- 5) Do not use this apparatus near water.
- 6) Clean only with dry cloth.
- 7) Do not block any ventilation openings. Install in accordance with the manufacturer's instructions.
- 8) Do not install near any heat sources such as radiators, heat registers, stoves, or other apparatus (including amplifiers) that produce heat.

- 9) Do not defeat the safety purpose of the polarized or grounding-type plug. A polarized plug has two blades with one wider than the other. A grounding type plug has two blades and a third grounding prong. The wide blade or the third prong are provided for your safety. If the provided plug does not fit into your outlet, consult an electrician for replacement of the obsolete outlet.
- 10) Protect the power cord from being walked on or pinched particularly at plugs, convenience receptacles, and the point where they exit from the apparatus.
- 11) Only use attachments/accessories specified by the manufacturer.
- 12) Use only with the cart, stand, tripod, bracket, or table specified by the manufacturer, or sold with the apparatus. When a cart is used, use caution when moving the cart/apparatus combination to avoid injury from tip-over.
- 13) Unplug this apparatus during lightning storms or when unused for long periods of time.
- 14) Refer all servicing to qualified service personnel. Servicing is required when the apparatus has been damaged in any way, such as power-supply cord or plug is damaged, liquid has been spilled or objects have fallen into the apparatus, the apparatus has been exposed to rain or moisture, does not operate normally, or has been dropped.



- The apparatus draws nominal non-operating power from the AC outlet with its POWER or STANDBY/ON switch not in the ON position.
- The mains plug is used as the disconnect device, the disconnect device shall remain readily operable.
- Caution should be taken when using earphones or headphones with the product because excessive sound pressure (volume) from earphones or headphones can cause hearing loss.

CAUTION

- Do not expose this apparatus to drips or splashes.
- Do not place any objects filled with liquids, such as vases, on the apparatus.
- Do not install this apparatus in a confined space such as a book case or similar unit.
- The apparatus should be located close enough to the AC outlet so that you can easily reach the power cord plug at any time.

IN USA/CANADA, USE ONLY ON 120V SUPPLY.

Model for USA

Supplier's Declaration of Conformity

Model number: TN-58B

Trade name: TEAC

Responsible party:

Pioneer & Onkyo U.S.A. Corporation

Address: 22828 Lockness Avenue, Torrance, CA 90501 U.S.A.

Telephone number: 1-201-785-2600

This device complies with Part 15 of the FCC Rules. Operation is subject to the following two conditions: (1) this device may not cause harmful interference, and (2) this device must accept any interference received, including interference that may cause undesired operation.



Information

This equipment has been tested and found to comply with the limits for a Class B digital device, pursuant to Part 15 of the FCC Rules. These limits are designed to provide reasonable protection against harmful interference in a residential installation. This equipment generates, uses, and can radiate radio frequency energy and, if not installed and used in accordance with the instructions, may cause harmful interference to radio communications. However, there is no guarantee that interference will not occur in a particular installation. If this equipment does cause harmful interference to radio or television reception, which can be determined by turning the equipment off and on, the user is encouraged to try to correct the interference by one or more of the following measures:

- Reorient or relocate the equipment and/or the receiving antenna.
- Increase the separation between the equipment and receiver.
- Connect the equipment into an outlet on a circuit different from that to which the receiver is connected.
- Consult the dealer or an experienced radio/TV technician for help.

CAUTION

Changes or modifications not expressly approved by the party responsible for compliance could void the user's authority to operate the equipment.

Model for Canada

Innovation, Science and Economic Development Canada's Compliance Statement:

This Class B digital apparatus complies with Canadian ICES-003.

Model for Europe



This product complies with the European Directives request, and the other Commission Regulations.

For European Customers

Disposal of electrical and electronic equipment and batteries and/or accumulators

- a) All electrical/electronic equipment and waste batteries/accumulators should be disposed of separately from the municipal waste stream via collection facilities designated by the government or local authorities.
- b) By disposing of electrical/electronic equipment and waste batteries/accumulators correctly, you will help save valuable resources and prevent any potential negative effects on human health and the environment.
- c) Improper disposal of waste electrical/electronic equipment and batteries/accumulators can have serious effects on the environment and human health because of the presence of hazardous substances in the equipment.



d) The Waste Electrical and Electronic Equipment (WEEE) symbols, which show wheeled bins that have been crossed out, indicate that electrical/electronic equipment and batteries/accumulators must be collected and disposed of separately from household waste.



If a battery or accumulator contains more than the specified values of lead (Pb), mercury (Hg), and/or cadmium (Cd) as defined in the Battery Directive (2006/66/EC, 2013/56/EU), then the chemical symbols for those elements will be indicated beneath the WEEE symbol.

e) Return and collection systems are available to end users. For more detailed information about the disposal of old electrical/electronic equipment and waste batteries/accumulators, please contact your city office, waste disposal service or the shop where you purchased the equipment.

Table of contents

Thank you for choosing TEAC.

Read this manual carefully to get the best performance from this unit.

After reading it, keep it in a safe place for future reference.

IMPORTANT SAFETY INSTRUCTIONS	2
Before use	3
Handling records.....	3
Preparing the record player.....	4
Connections	6
Names and functions of parts	6
Basic operation.....	7
Dust cover	8
Notes about record styluses.....	8
Changing the cartridge	8
Cartridge alignment (overhang adjustment).....	9
Adjusting the tonearm lifter.....	10
Troubleshooting	10
Specifications	11

Company names, product names and logos in this document are the trademarks or registered trademarks of their respective owners.

Before use

Included accessories

Check to be sure the box includes all the supplied accessories shown below. Please contact the store where you purchased this unit if any of these accessories are missing or have been damaged during transportation.

Precautions for use

- Do not place anything on the dust cover. Objects on the cover might cause noise due to vibrations or fall off, especially during playback.
- Avoid placing the unit in direct sunlight, close to a source of heat or in other similar conditions. Do not place the unit on top of an amplifier or other equipment that might generate heat that exceeds the operating temperature range of this unit. Doing so could cause discoloration, deformation or malfunction.
- As the unit could become warm during operation, always leave sufficient space around it for ventilation. When installing this unit, leave a little space (at least 20 cm (8")) between it and other devices and walls to allow good heat dissipation. When placing it in a rack, for example, leave at least 35 cm (13 3/4") open above it and 10 cm (4") open behind it. Failure to provide these gaps could cause heat to build up inside and result in fire.
- DO NOT MOVE THE UNIT DURING PLAYBACK. During playback, the record rotates. Do not lift or move the unit during playback. Doing so may damage the record, the stylus, the cartridge or the unit.
- Always remove the record before relocating or moving this unit. Moving the unit with a record on the turntable (platter) could damage the record, the stylus and the cartridge or could cause a malfunction.
- The voltage supplied to the unit should match the voltage as printed on the rear panel. If you are in any doubt regarding this matter, consult an electrician.

Maintenance

If the surface of the unit gets dirty, wipe it with a soft cloth or use diluted mild liquid soap. Allow the surface of the unit to dry completely before using.

- Do not use chemical cleaning cloths, thinner or similar substances as they could damage the surface of the unit.

⚠ CAUTION

For safety, disconnect the power cord from the socket before cleaning.

Using the TEAC International Site

You can download updates for this unit from the TEAC International Site:

<https://teac.jp/int/>

Click Language at the top right of the page and select the desired country or region to access a page in the corresponding language.

Handling records

Holding records

When holding a record or removing it from its sleeve, avoid touching the grooves by holding the record by its label and edge with one hand or by holding it by its edge with both hands.

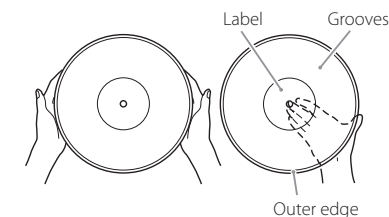

Cleaning

- Fingerprints and dust on a record can cause noise and the sound to skip, as well as damage the record itself and the stylus. Use a commercially-available record cleaner to clean records. Do not use thinner or anything other than a record cleaner. Such chemicals could harm the surface of the record.
- When using a record cleaner, wipe the surface of the record in a circular motion, following the grooves.



Precautions

- Do not leave records in places that are exposed to direct sunlight or are very hot or very humid. Leaving a record in such a condition for a long time could result in warping, mold growth or other damage.
- Do not stack multiple records or place heavy objects on top of them. Do not leave records at an angle for long amounts of time either. Doing so could result in warping or other damage.
- Do not allow hard objects to directly touch the audio grooves. Doing so could cause scratches.
- After you finish playing a record, always put it back into its sleeve for storage. Leaving a record unprotected could result in warping or scratching.
- Do not use cracked records.

Preparing the record player

Keep the unit in standby while setting it up (D on page 6).

- 1 Cushions are attached to the tonearm for use during transportation. Remove them in the directions of the arrows.**

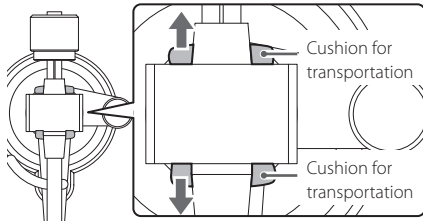

- 2 Place the unit on a flat surface.**

Place it on a flat surface so that the record can be accurately traced.

- 3 Install the turntable (platter).**

Align the turntable (platter) with the center shaft and install it.

- Place the large side of the hole down.

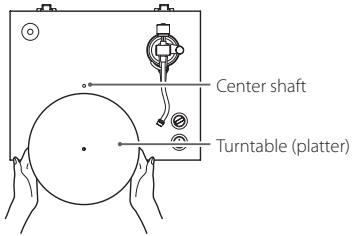

- 4 Loop the belt around the motor pulley.**

Loop the included flat belt around the outside of the turntable (platter), and then loop the belt around the motor pulley.

- Be careful not to let the rubber become twisted.
- Rotate the turntable (platter) several times to make sure that the flat belt is secure.

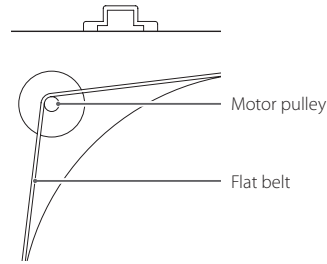

- 5 Install the pulley cover.**

Align the small cutout in the pulley cover with the small protuberance on the pulley, as shown in the illustration below. If these are not aligned, the pulley cover will slant.

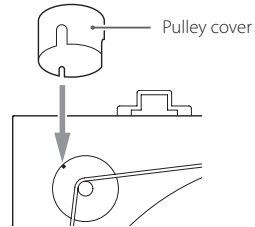

- 6 Install the counterweight.**

Place the counterweight over the end of the tonearm, and press it gently as you turn it right to attach it.

- When the counterweight can be moved toward the bearing, installation is complete.

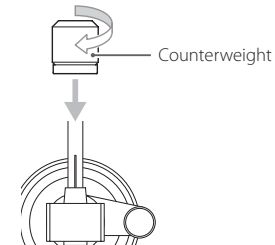

- 7 Install the headshell.**

Insert the headshell on the end of the tonearm and turn the nut to secure it in place.

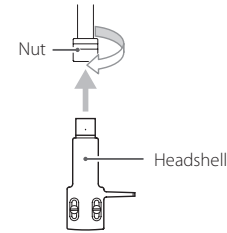

Confirming levelness and fine-tuning

In order to confirm the level placement of the turntable, we recommend using, for example, a commercially-available turntable leveling device. If the turntable is not level, follow the procedures below to adjust the heights of the feet to level the unit.

- If the slant is too great, the following method might not be able to correct it.

- 1 Turn the foot on the low side in the direction that loosens it to remove it.**

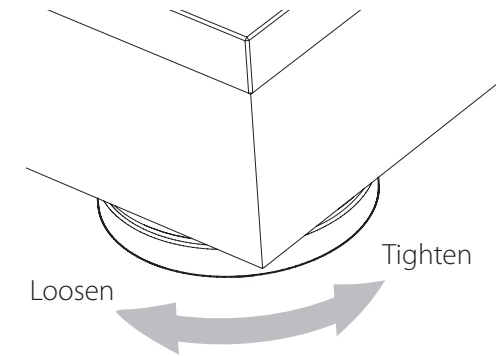

- 2 Attach one of the included washers.**

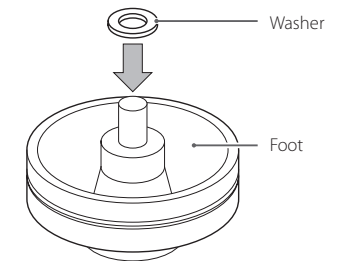

- 3 Reattach the foot in its original position.**

- 4 Press down on the four corners of the unit to confirm that the weight is distributed evenly on the four feet.**

If one of the feet is wobbly, attach a washer to it as explained above and adjust its height.

Balancing the tonearm and adjusting the tracking force

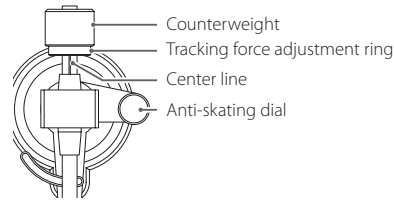

- 1 Press the **STANDBY/ON** button on the back of the unit to turn it on.

The tonearm lifter will not function if the power is *STANDBY*.

- 2 Set the anti-skating dial to zero.

- 3 Press the **ARM LIFT** button to raise the tonearm lifter. Then, shift the tonearm to the left slightly.

When the tonearm lifter is raised, the indicator in the **ARM LIFT** button will light.

- 4 Press the **ARM LIFT** button to lower the tonearm lifter.

- 5 Turn the counterweight and adjust so that the tonearm is level.

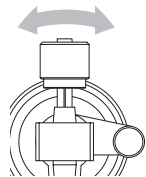

- Be careful not to let the cartridge stylus touch the unit.
- Remove the protective cover from the cartridge before adjusting.

- 6 Return the tonearm to its original position, and place it on the tonearm holder.

- 7 Turn the tracking force adjustment ring so that the center line aligns with 0 on the scale.

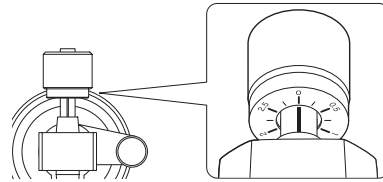

- Only turn the ring. Be careful not to let the counterweight turn.

- 8 Turn the counterweight so that the tracking force adjustment ring scale matches the tracking force specified for the cartridge.

- The tracking force of the included cartridge is 1.8 g. So, turn it to 1.8 on the counterweight scale when using the included cartridge.

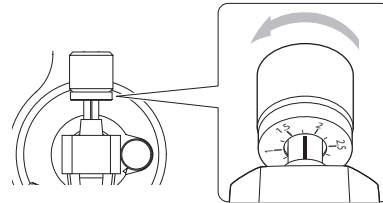

- Turn it right from 0 in the direction of 0.5 and 1.0.

- 9 Adjust the anti-skating dial.

Start with it set to the same value as the tracking force and adjust it during record playback (page 7) to the position where the left and right volumes are balanced.

In the illustration below, the tracking force is 1.8 g.

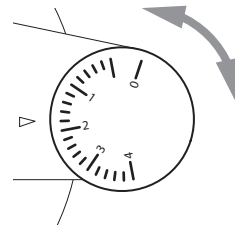

ATTENTION

Depending on the condition of a record, the left-right volume balance could become uneven and skipping could occur. In such cases, try making the following adjustments.

If the sound jumps backward (stylus skips backward)

Slightly lower the anti-skating dial setting.

If the sound jumps forward (stylus skips forward)

Slightly increase the anti-skating dial setting.

Adjusting the tonearm height

Follow the procedures below to adjust the tonearm height if it is not level during record playback after changing the cartridge or headshell.

- 1 Place a record on the turntable (platter), and put the record stylus on the edge of the record.

- Do not let the turntable (platter) turn.

- 2 Insert the included 2.5mm hex wrench into the height adjustment screw hole and turn it counterclockwise to unlock the tonearm base.

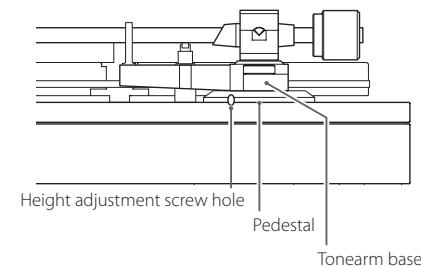

- 3 Hold the tonearm base, and adjust the height to make the tonearm level.

- Be careful not to let the tonearm move right or left when adjusting the height.

- 4 Turn the hex wrench clockwise to lock the tonearm base.

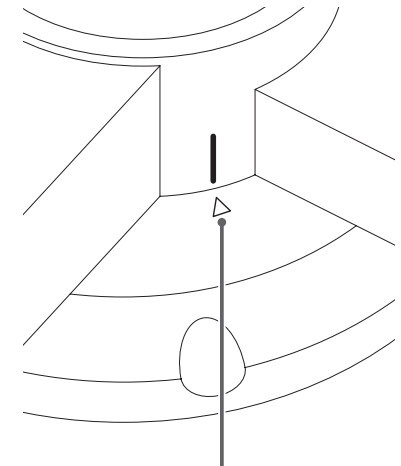

Alignment position

That tonearm base can move left and right relative to the pedestal. Align the guideline (white) on the tonearm base to the ▲ mark on the pedestal before locking it.

- 5 Play the record and confirm that the tonearm is now level.

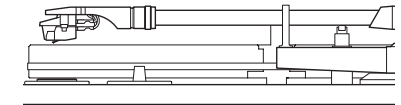

Connections

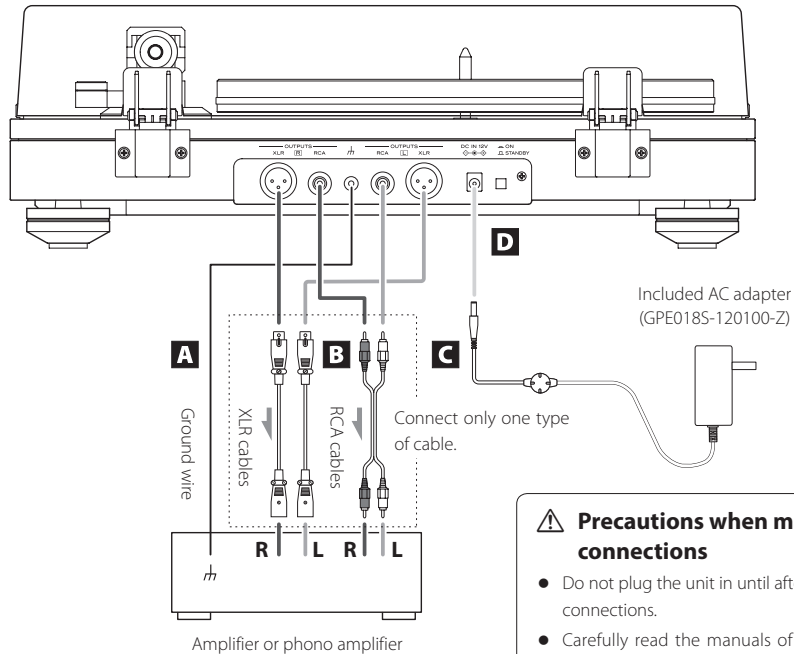

⚠️ Precautions when making connections

- Do not plug the unit in until after making all connections.
- Carefully read the manuals of the devices that you are connecting and follow their instructions when making connections.

A Grounding terminal (⏚)

Use the included ground wire to connect this grounding terminal to the grounding terminal of the amplifier, for example.

- This is NOT an electrical safety ground.

If noise from speakers is conspicuous

If a ground wire is connected to the grounding terminal of this unit, disconnecting it could reduce noise. Use the method (connected/disconnected) that has the least noise.

B Analog audio output connectors (L/R)

The cartridge signal is output directly through the analog audio output connectors (L/R).

Use these when connecting to an amplifier or other equipment that has PHONO input connectors. Connect to the appropriate PHONO input connectors according to the type of installed cartridge (MM or MC). The PHONO input connectors of some equipment might be settable for use with either MM or MC type input.

For details, refer to the operation manual of that equipment.

Use the following types of cables for connections.

XLR: XLR cables (sold separately)

RCA: RCA cables

C DC input connector

After completing all other connections, connect the included AC adapter to this connector.

Confirm that the power plug of the AC adapter is plugged into a power outlet.

- Do not use any AC adapter other than the one included.
- The included AC adapter has plugs that can be changed. Attach the plug that suits the region where it is being used.

⚠️ **Be sure to connect the power cord to an AC outlet that supplies the correct voltage. Connection to an outlet that supplies incorrect voltage could cause fire or electric shock.**

⚠️ **Hold the power plug when plugging it into an outlet or unplugging it. Never pull or yank on the power cord.**

⚠️ **Unplug the power cord from the outlet when you are not planning to use the unit for an extended period of time.**

D STANDBY/ON button

Press the STANDBY/ON button to turn the unit on or put it in standby.

Names and functions of parts

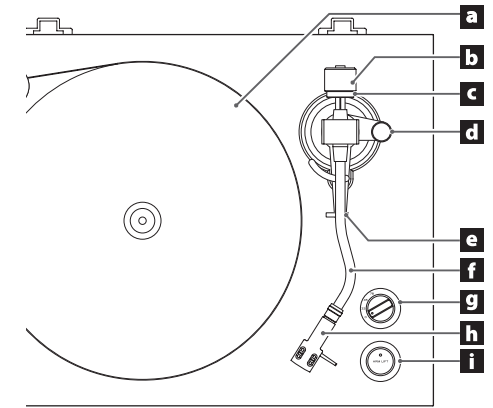

a Turntable (platter)

Place records centered on the turntable (platter).

b Counterweight

c Tracking force adjustment ring

d Anti-skating dial

e Tonearm holder

This stand holds the tonearm in place.

f Tonearm

g Rotation speed setting knob

Select the rotation speed indicated on the record to be played.

Rotation will stop when this is set to 0.

h Headshell

This is a universal type that allows the cartridge to be changed easily.

i ARM LIFT button

Use to raise and lower the tonearm.

Press this button to raise the tonearm lifter, lighting the indicator in the button. Press this again to lower the tonearm lifter, causing the indicator to become unlit.

We recommend using the tonearm lifter to avoid damaging records and styluses, because it is safer and more certain than using a finger to do so.

Playing records

- 1 Press the **STANDBY/ON** button on the back of the unit to turn it on.

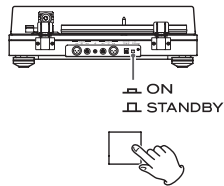

- 2 Open the dust cover slowly.

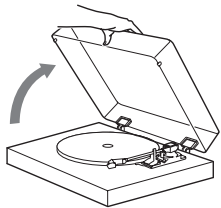

- ⚠ **Be careful not to pinch your hand, for example, when opening and closing the dust cover.**

- 3 Place a record on the turntable (platter).

When playing a 45 RPM large-hole single record, use the included adapter.

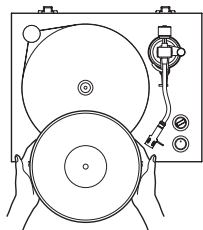

- 4 Select the rotation speed indicated on the record.

The rotation speed can be set to 33 1/3, 45 or 78 RPM.

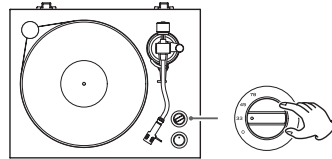

- 5 Press the **ARM LIFT** button to raise the tonearm lifter.

When the tonearm lifter is operating, the indicator will blink.

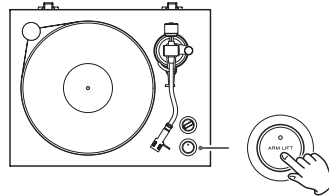

- You can also manually move the tonearm to above the record without raising the tonearm lifter and then slowly lower the tonearm to start playback.

- 6 Move the tonearm to the track where you want to start playback.

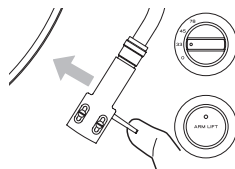

- 7 Press the **ARM LIFT** button to lower the tonearm lifter.

The tonearm lowers slowly until the stylus touches the record and playback begins.

- Close the dust cover during record playback. Since doing this prevents skipping caused by unintended contact and blocks external sound pressure, it makes noise less likely to occur.

- ⚠ **Do not place anything on top of the dust cover.**

ATTENTION

- During playback, do not touch the tonearm or the record. Doing so could damage the stylus tip and cause scratches on the record.
- Do not forcibly stop turntable (platter) rotation during playback. Since this product is not a turntable designed for DJs (direct drive), doing something like this could cause malfunction.

During record playback, feedback could occur if the volume is too loud. If this happens, lower the volume of the amplifier.

When playback finishes

- 1 When the stylus reaches the lock groove of the record, the tonearm lifter will rise and the turntable (platter) will stop automatically.

The indicator in the ARM LIFT button will light.

- 2 Return the tonearm to its original position.

The turntable (platter) will start turning.

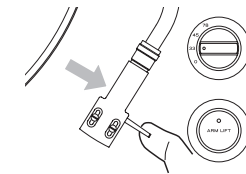

- 3 Turn the rotation speed setting knob to 0 to stop the turntable (platter).

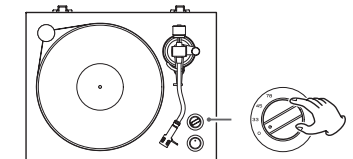

Automatic tonearm lifter

When shipped new from the factory, the automatic tonearm lifter, which raises the tonearm when the stylus reaches the lock groove of the record, is enabled.

Disabling the automatic tonearm lifter

Press the ARM LIFT button for five seconds until the indicator in the button blinks twice.

- Press the ARM LIFT button for five seconds again to enable the function.
- Disable the automatic tonearm lifter if a 7-inch EP or other record is not played until its end.

Dust cover

Attaching the dust cover

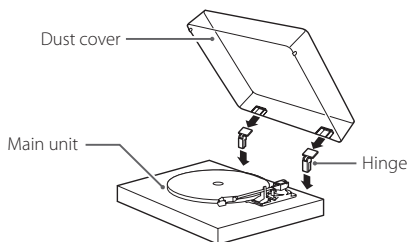

1 Insert the hinges completely into the hinge holders at the left and right ends of the back of the main unit.

2 Align the tops of the hinges with the dust cover hinge holders and insert them.

- Close the dust cover during playback. Since doing this prevents skipping caused by unintended contact and blocks external sound pressure, it makes noise less likely to occur.
- Do not open or close it when a record is playing. Doing so could, for example, cause the stylus to skip.
- Keep it closed whenever possible to keep dust out.

Removing the dust cover

Hold both edges of the dust cover and lift it slowly to remove it along with the hinges from the unit. Then, remove the hinges from the dust cover.

Opening and closing the dust cover

Opening

Hold the front edge of the dust cover and gently lift it open completely until it stops.

The dust cover will stay open in this position.

Closing

Gently lower the dust cover until it is closed.

⚠ Be careful not to pinch your fingers, for example, when opening and closing the dust cover.

Notes about record styluses

- If the stylus becomes bent (damaged), it will no longer be able to accurately trace the groove. Since a bent stylus could also damage records and cause malfunction, handle styluses carefully.
- Always use a commercially-available stylus cleaner to clean a stylus. Use of anything other than a stylus cleaner could damage the stylus.

Replacing the stylus

If the tip of the stylus becomes worn, not only will it worsen the sound quality, it could also damage records. After about 1000 hours of playback time, replace the stylus with one that we specify.

The cartridge installed in the product is an Ortofon 2M Red MM-type cartridge.

When used normally, the 2M Red stylus should be replaced about every 1000 hours. Please purchase a commercially-available 2M Red replacement stylus.

- Follow the replacement instructions in the manual of the replacement stylus.

ATTENTION

- Since loud noises could suddenly occur, put the unit into standby before changing the stylus.
- Be careful not to hurt your hand or the equipment.
- Be careful not to allow small children to accidentally swallow styluses.
- Be aware that bent styluses, for example, that result from insufficient customer caution or an outside cause are not covered by the warranty.

Changing the cartridge

To change the cartridge, first remove the headshell from the tonearm.

- The cartridge installed in the product is an Ortofon 2M Red MM-type cartridge.
- We recommend that you attach the protective cover to the cartridge before proceeding.

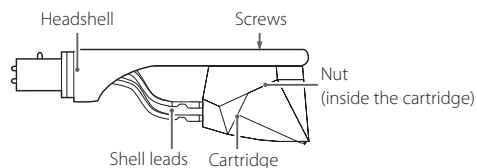

1 Disconnect the shell lead terminals from the cartridge.

2 Loosen the screws and remove the cartridge.

3 Attach the new cartridge and tighten the screws.

- Use screws that are suitable for the cartridge.

See the illustration below for the position of the screws when attached.

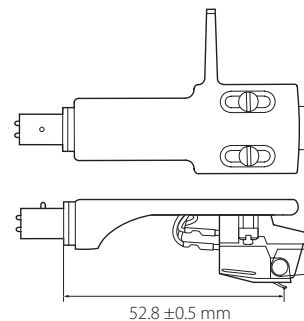

NOTE

To adjust the cartridge attachment position more accurately, follow the procedures in the following "Cartridge alignment (overhang adjustment)" section.

4 Connect the shell lead terminals to the cartridge.

- The signals and colors of the shell leads are shown below.

Signal	Color
Left channel +	White
Left channel -	Blue
Right channel +	Red
Right channel -	Green

5 Balance the tonearm and adjust the tracking force.

Follow the procedures in "Balancing the tonearm and adjusting the tracking force" on page 5.

Cartridge alignment (overhang adjustment)

When installing a new cartridge or headshell on the TN-5BB, use the Cartridge Alignment Gauge to adjust the cartridge attachment position so that tracking error is minimized.

Cartridge Alignment Gauge overview

Use the template included with this product, or download the PDF from our website (<https://teac.jp/int/product/tn-5bb/>) and print it at actual size.

After printing, carefully open a hole for the spindle, or use a utility knife to cut a cross into the spindle hole on the template.

ATTENTION

- In order to prevent the stylus from becoming caught and causing damage, print on photo paper, glossy paper or other paper with a smooth surface.
- After printing the PDF, confirm that the distance between the center of the spindle hole and B is exactly 60 mm. If this distance is incorrect, printing was not at actual size, so this cannot be used to attach the cartridge at the correct position.

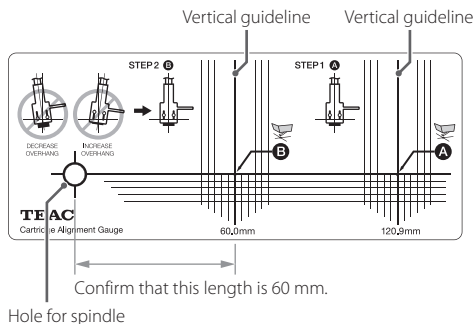

NOTE

- The vertical and horizontal lines are guidelines.
- The distance from the tonearm rotation central axis (tonearm pivot) to the center of the record is called the "pivot-to-spindle distance". The distance from the tonearm pivot to the cartridge stylus tip is called the "effective length". The difference between the two is the overhang length. Only this overhang length is adjusted with basic cartridge adjustment. Using this adjustment tool, however, the cartridge attachment position and angle can be adjusted more precisely, realizing a setup that suppresses tracking error even more.

Cartridge attachment explanation

Temporarily fix the cartridge in position as explained in the previous "Changing the cartridge" section.

When adjusting the cartridge position, move the cartridge along the screw holes in alignment with the central axis of the cantilever and headshell. (See the illustration below.)

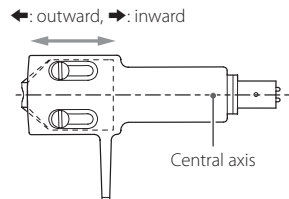

- The sides of the cartridge and the cantilever might not be parallel due to individual differences. This might be a slight inclination, but it cannot be ignored when making this adjustment, so align the central axis to that of the cantilever.
- To enable precise adjustment of the cartridge position, partially tighten the screws used to attach the cartridge to the headshell to hold it in place temporarily. Tightening the screws too much will prevent adjustment of the cartridge position.

1 Place the Cartridge Alignment Gauge on the turntable so that the spindle goes through its spindle hole.

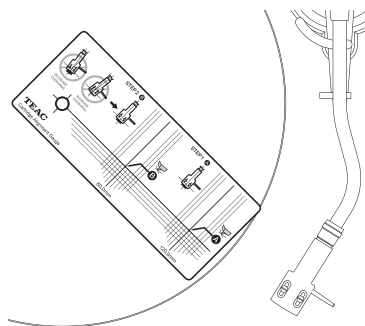

2 Move the Cartridge Alignment Gauge and the tonearm to find the position where the vertical line that passes through point A and the central axis of the headshell match.

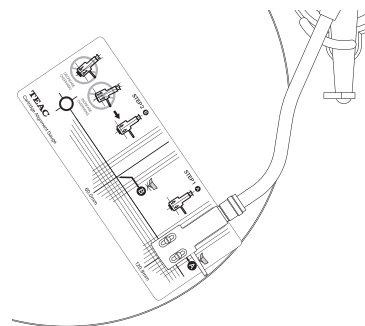

3 Make precise adjustments to the cartridge attachment position so that the stylus tip and point A are at the same position.

Refer to "Cartridge attachment explanation" for the relationship between the positions of the cartridge and the headshell.

4 Move the Cartridge Alignment Gauge and the tonearm to move the stylus tip to the point B position.

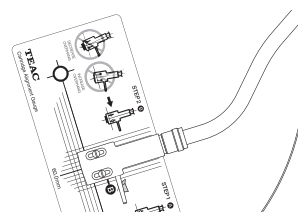

5 If the headshell is parallel to the guideline, proceed to the next step. If it is not parallel, refer to the illustration below and repeat adjustments from step 2.

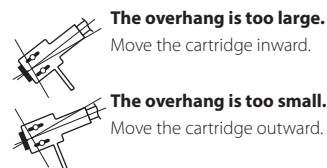

6 Tighten the screws firmly, taking care not to shift the cartridge position.

7 Balance the tonearm and adjust the tracking force.

Follow the procedures in "Balancing the tonearm and adjusting the tracking force" on page 5

Adjusting the tonearm lifter

The height of the tonearm lifter on this unit is calibrated for the included cartridge.

If the cartridge is replaced with another, the stylus might not touch the record when the tonearm lifter is lowered or the stylus might not lift far enough from the record when the tonearm lifter is raised. In such cases, adjust the height of the tonearm lifter.

Checking the tonearm lifter height

Check the following conditions at the inner and outer edges of the record.

Space occurs between the tonearm and the tonearm lifter when the tonearm lifter is lowered.

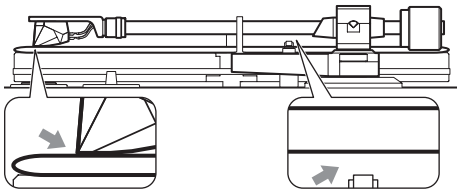

- If the tonearm contacts the tonearm lifter, lower the height of the tonearm lifter.

The stylus tip is separated from the record when the tonearm lifter is raised.

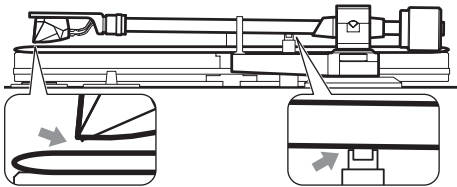

- If the cartridge stylus contacts the record, raise the height of the tonearm lifter.

Changing the height of the tonearm lifter

The height of the tonearm lifter is fixed using the screw at the position shown in the illustration below.

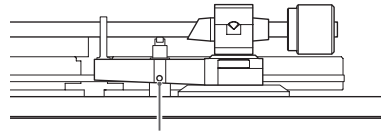

Height adjustment screw hole

1 Insert the included 1.5mm hex wrench into the height adjustment screw hole and turn it counterclockwise to loosen the screw.

2 After adjusting the height of the tonearm lifter, insert the hex wrench into the height adjustment screw hole and turn it clockwise to secure the position of the tonearm lifter.

- The vertical movement range of the tonearm lifter cannot be adjusted.

3 After adjusting the height of the tonearm lifter, follow the previous instructions to check the height again.

Troubleshooting

If you experience a problem with this unit, please check the following items before requesting service. Something other than this unit could also be the cause of the problem. Please also check that the connected devices are also being used properly. If it still does not operate correctly, contact the retailer where you purchased the unit.

The unit does not turn on.

- ➔ Confirm that the AC adapter is plugged into an outlet. Then, press the STANDBY/ON button to turn the unit on (page 6).

Volume is low.

- ➔ Confirm the connections (page 6). Connect to the appropriate PHONO input connectors according to the type of installed cartridge (MM or MC). The PHONO input connectors of some equipment might be settable for use with either MM or MC type input. For details, refer to the operation manual of that equipment.

Playback is not possible; there is noise.

- ➔ Remove the protective cover from the cartridge.
- ➔ Clean the stylus (page 8).
- ➔ If the stylus is worn-out, replace it.
- ➔ Place the unit as far away as possible from TVs, microwave ovens and other devices that emit electromagnetic waves.

Noise occurs when a record is playing.

- ➔ Noise could occur if the tracking force is higher than cartridge's specified value. Readjust the tracking force so that it is the specified value (page 5).

The pitch is wrong.

- ➔ Set the rotation speed (RPM) to match the record (page 7).

The sound is skipping.

- ➔ Vibrations will cause skipping. Place this unit in a stable location.
- ➔ If the record is dirty, wipe it clean.
- ➔ Do not use scratched records.
- ➔ Balance the tonearm and readjust the tracking force (page 5). If the tracking force is lower than the value designated by the cartridge, skipping is more likely to occur.
- ➔ Confirm that the tonearm is not contacting the tonearm lifter (page 10).

Specifications

Turntable (platter)

Drive system
Rotation detection type high-precision control belt drive
Motor..... DC motor
Rotation speed..... 33 1/3 rpm, 45 rpm, 78 rpm
Wow and flutter..... 0.1% or less
Turntable (platter)..... Acrylic, 30cm (12") diameter

Cartridge

Type..... MM
Output voltage..... 5.5 mV (1 kHz, 5 cm/s)
Tracking force..... 1.8 g
Cartridge weight..... 7.2 g
Included headshell weight
10 g (including screws, nuts and wires)

- The lifespan of a stylus depends on the use conditions but is usually about 1000 hours.
- Replacement record stylus model: Ortofon 2M Red

Tonearm

Tonearm type..... Static-balanced S-shaped tonearm
Effective tonearm length..... 223 mm
Suitable cartridge weight..... 4.0–13 g
14–23 g
(with the included headshell)
Overhang..... 18 mm
Tonearm height adjustment range..... about 6 mm

Analog audio outputs

Connectors..... XLR connectors (1 L/R pair)
RCA connectors (1 L/R pair)

General

AC adapter power
Input..... AC 100–240 V, 50–60 Hz
Output..... DC 12.0V, 1.0A, 12.0W max.
Power consumption
Standby..... 0.3 W or less
On (33, 45, 78)..... 2.0 W or less
Weight..... 10.5 kg (23 1/4 lb)
Operating temperature range..... 5°C to 35°C
Dimensions (W × H × D) (including protrusions)
When the dust cover is closed
450 × 148 × 351 mm (17 3/4" × 5 7/8" × 13 7/8")
When the dust cover is open
450 × 420 × 410 mm (17 3/4" × 16 5/8" × 16 1/4")
When the dust cover is removed
450 × 135 × 351 mm (17 3/4" × 5 3/8" × 13 7/8")
(when tonearm at highest position)

- Performance data is specified at 20°C.

Included accessories

45 RPM adapter × 1
Counterweight × 1
Headshell × 1
Ortofon 2M Red (MM-type) pre-installed
Turntable (platter) × 1
Flat belt × 1
Pulley cover × 1
Dust cover × 1
Hinges × 2
Foot height adjustment washers × 4
Tonearm height adjustment hex wrench (2.5 mm) × 1
Tonearm lifter height adjustment hex wrench (1.5 mm) × 1
RCA audio cable × 1
Ground wire × 1
AC adapter (GPE018S-120100-Z) × 1
Cartridge Alignment Gauge × 1
Owner's manual (this document, including warranty) × 1

- For information about the warranty, users living in the USA and Canada should see page 82 and the back cover (warranty document). Users living in Europe and other regions should see page 83.
- Specifications and appearance are subject to change without notice.
- Weight and dimensions are approximate.
- Illustrations in this owner's manual might differ slightly from production models.

INSTRUCTIONS DE SÉCURITÉ IMPORTANTES



CAUTION
RISK OF ELECTRIC SHOCK
DO NOT OPEN



ATTENTION : POUR RÉDUIRE LE RISQUE D'ÉLECTROCUTION, NE RETIREZ PAS LE CAPOT (OU L'ARRIÈRE). AUCUNE PIÈCE INTERNE N'EST RÉPARABLE PAR L'UTILISATEUR. CONFIEZ TOUTE RÉPARATION À UN SERVICE APRÈS-VENTE QUALIFIÉ.

Le symbole d'éclair à tête de flèche dans un triangle équilatéral sert à prévenir l'utilisateur de la présence dans l'enceinte du produit d'une « tension dangereuse » non isolée d'une grandeur suffisante pour constituer un risque d'électrocution pour les personnes.



Le point d'exclamation dans un triangle équilatéral sert à prévenir l'utilisateur de la présence d'instructions importantes de fonctionnement et de maintenance (entretien) dans les documents accompagnant l'appareil.



AVERTISSEMENT : POUR PRÉVENIR LES RISQUES D'INCENDIE ET D'ÉLECTROCUTION, N'EXPOSEZ PAS CET APPAREIL À LA PLUIE NI À L'HUMIDITÉ.

ATTENTION

- NE RETIREZ PAS LES CAPOTS EXTERNES OU BOÎTIERS POUR EXPOSER L'ÉLECTRONIQUE. AUCUNE PIÈCE INTERNE N'EST RÉPARABLE PAR L'UTILISATEUR.
- SI VOUS RENCONTREZ DES PROBLÈMES AVEC CE PRODUIT, CONTACTEZ LE MAGASIN OÙ VOUS AVEZ ACHÉTÉ L'UNITÉ. N'UTILISEZ PAS LE PRODUIT TANT QU'IL N'A PAS ÉTÉ RÉPARÉ.
- L'UTILISATION DE COMMANDES, DE RÉGLAGES OU LE SUIVI DE PROCÉDURES AUTRES QUE CE QUI EST DÉCRIT DANS CE DOCUMENT PEUT PROVOQUER UNE EXPOSITION À UN RAYONNEMENT DANGEREUX.

- 1) Lisez ces instructions.
- 2) Conservez ces instructions.
- 3) Tenez compte de tous les avertissements.
- 4) Suivez toutes les instructions.
- 5) N'utilisez pas cet appareil avec de l'eau à proximité.
- 6) Ne nettoyez l'appareil qu'avec un chiffon sec.
- 7) Ne bloquez aucune ouverture de ventilation. Installez-le conformément aux instructions du fabricant.
- 8) N'installez pas l'appareil près de sources de chaleur telles que des radiateurs, bouches de chauffage, poêles ou autres appareils (y compris des amplificateurs) dégageant de la chaleur.

9) Ne neutralisez pas la fonction de sécurité de la fiche polarisée ou de terre. Une fiche polarisée a deux broches, l'une plus large que l'autre. Une fiche de terre a deux broches identiques et une troisième broche pour la mise à la terre. La broche plus large ou la troisième broche servent à votre sécurité. Si la fiche fournie n'entre pas dans votre prise, consultez un électricien pour le remplacement de la prise obsolète.

10) Évitez de marcher sur le cordon d'alimentation et de le pincer, en particulier au niveau des fiches, des prises secteur, et du point de sortie de l'appareil.

11) N'utilisez que des fixations/accessoires spécifiés par le fabricant.

12) Utilisez-le uniquement avec des chariots, socles, trépieds, supports ou tables spécifiés par le fabricant ou vendus avec l'appareil. Si un chariot est utilisé, faites attention à ne pas être blessé par un renversement lors du déplacement de l'ensemble chariot/appareil.



13) Débranchez cet appareil en cas d'orage ou de non utilisation prolongée.

14) Confiez toute réparation à des techniciens de maintenance qualifiés. Une réparation est nécessaire si l'appareil a été endommagé d'une quelconque façon, par exemple si le cordon ou la fiche d'alimentation est endommagé, si du liquide a été renversé sur l'appareil ou si des objets sont tombés dedans, si l'appareil a été exposé à la pluie ou à l'humidité, s'il ne fonctionne pas normalement, ou s'il est tombé.

- L'appareil tire un courant nominal de veille de la prise secteur quand son interrupteur POWER ou STANDBY/ON n'est pas en position ON.
- La fiche secteur est utilisée comme dispositif de déconnexion et doit donc toujours rester disponible.
- Des précautions doivent être prises en cas d'utilisation d'écouteurs ou d'un casque avec le produit car une pression sonore excessive (volume trop fort) dans les écouteurs ou dans le casque peut causer une perte auditive.

ATTENTION

- N'exposez pas cet appareil aux gouttes ni aux éclaboussures.
- Ne placez pas d'objet rempli de liquide sur l'appareil, comme par exemple un vase.
- N'installez pas cet appareil dans un espace confiné comme une bibliothèque ou un meuble similaire.
- L'appareil doit être placé suffisamment près de la prise de courant pour que vous puissiez à tout moment attraper facilement la fiche du cordon d'alimentation.

AUX USA/CANADA, UTILISEZ UNIQUEMENT UNE TENSION D'ALIMENTATION DE 120 V.

Modèle pour le Canada

Déclaration de conformité d'Innovation, Sciences et Développement économique Canada :
CET APPAREIL NUMÉRIQUE DE LA CLASSE B EST CONFORME À LA NORME NMB-003 DU CANADA

Modèle pour l'Europe



Ce produit est conforme aux directives européennes et aux autres réglementations de la Commission européenne.

Pour les consommateurs européens

Mise au rebut des équipements électriques et électroniques et des piles et/ou accumulateurs

a) Tout équipement électrique/électronique et pile/accumulateur hors d'usage doit être traité séparément de la collecte municipale d'ordures ménagères dans des points de collecte désignés par le gouvernement ou les autorités locales.

b) En vous débarrassant correctement des équipements électriques/électroniques et piles/accumulateurs hors d'usage, vous contribuerez à la sauvegarde de précieuses ressources et à la prévention de potentiels effets négatifs sur la santé humaine et l'environnement.

c) Le traitement incorrect des équipements électriques/électroniques et piles/accumulateurs hors d'usage peut avoir des effets graves sur l'environnement et la santé humaine en raison de la présence de substances dangereuses dans les équipements.

d) Le symbole de déchets d'équipements électriques et électroniques (DEEE), qui représente une poubelle à roulettes barrée d'une croix, indique que les équipements électriques/électroniques et piles/accumulateurs doivent être collectés et traités séparément des déchets ménagers.



Si une pile ou un accumulateur contient plus que les valeurs de plomb (Pb), mercure (Hg) et/ou cadmium (Cd) spécifiées dans la directive sur les piles et accumulateurs (2006/66/CE, 2013/56/UE), alors les symboles chimiques de ces éléments seront indiqués sous le symbole DEEE.



e) Des systèmes de retour et de collecte sont disponibles pour l'utilisateur final. Pour des informations plus détaillées sur la mise au rebut des vieux équipements électriques/électroniques et piles/accumulateurs hors d'usage, veuillez contacter votre mairie, le service d'ordures ménagères ou le magasin dans lequel vous avez acquis l'équipement.

Table des matières

Nous vous remercions d'avoir choisi TEAC.

Lisez ce mode d'emploi avec attention pour tirer les meilleures performances de cette unité.

Après l'avoir lu, gardez-le en lieu sûr pour vous y référer ultérieurement.

INSTRUCTIONS DE SÉCURITÉ IMPORTANTES	12
Avant l'utilisation.....	13
Manipulation des disques	13
Préparation de la platine	14
Branchements	16
Parties et fonctions.....	16
Fonctionnement de base.....	17
Couvercle anti-poussière	18
Notes sur les pointes pour disque	18
Changement de cellule	18
Alignement de la cellule (réglage de l'avance)	19
Réglage du lève-bras.....	20
Guide de dépannage.....	20
Caractéristiques techniques.....	21

Les noms de société et de produit et les logos présents dans ce document sont des marques de commerce ou déposées de leurs détenteurs respectifs.

Avant l'utilisation

Accessoires fournis

Vérifiez que vous disposez bien de tous les accessoires indiqués ci-dessous. Veuillez contacter le magasin dans lequel vous avez acheté cette unité si l'un de ces accessoires manque ou a été endommagé durant le transport.

Précautions d'emploi

- Ne placez rien sur le couvercle anti-poussière. Les objets posés sur le couvercle peuvent provoquer du bruit dû aux vibrations ou tomber, en particulier lors de la lecture.
- Évitez d'exposer l'unité directement au soleil, de la placer près d'une source de chaleur ou dans d'autres conditions similaires. Ne l'installez pas au-dessus d'un amplificateur ou d'un équipement pouvant dégager une chaleur qui dépasse la température de fonctionnement de cette unité. Cela pourrait causer une décoloration, une déformation ou un mauvais fonctionnement.
- Il est possible que l'unité chauffe durant l'utilisation, laissez donc toujours un espace suffisant autour d'elle pour sa ventilation. Quand vous installez cette unité, laissez un peu d'espace (au moins 20 cm) entre elle et les murs et d'autres appareils afin de permettre une bonne dissipation thermique.
Si vous la placez par exemple dans un rack, laissez au moins 35 cm de libre au-dessus de l'unité et 10 cm derrière elle. Ne pas laisser ces espaces peut faire monter la température au risque d'entraîner un incendie.
- NE DÉPLACEZ PAS L'UNITÉ DURANT LA LECTURE. Durant la lecture, le disque tourne. Ne soulevez et ne déplacez pas l'unité durant la lecture. Vous risqueriez d'endommager le disque, la pointe, la cellule ou l'unité.
- Retirez toujours le disque avant de déplacer ou de transporter cette unité. Transporter cette unité avec un disque sur son plateau pourrait endommager le disque, la pointe, la cellule ou provoquer un dysfonctionnement.
- La tension d'alimentation doit correspondre à la tension imprimée sur le panneau arrière. Si vous avez des doutes à ce sujet, consultez un électricien.

Entretien

Si la surface de l'unité est sale, essuyez-la avec un chiffon doux ou utilisez un détergent liquide léger dilué. Laissez la surface de l'unité sécher complètement avant utilisation.

- N'utilisez pas de lingettes de nettoyage imbibées de produits chimiques, de diluant ou de substances similaires car cela pourrait endommager la surface de l'unité.

⚠ ATTENTION

Par sécurité, débranchez le cordon d'alimentation de la prise secteur avant tout nettoyage.

Utilisation du site international TEAC

Vous pouvez télécharger des mises à jour pour cette unité depuis le site international TEAC :

<https://teac.jp/int/>

Cliquez sur Language en haut à droite de la page et sélectionnez le pays ou la région qui vous intéresse pour accéder à une page dans la langue correspondante.

Manipulation des disques

Tenue des disques

Lors de la prise en mains d'un disque ou de sa sortie de la pochette, évitez de toucher le sillon en maintenant le disque d'une main entre son étiquette et son bord, ou en le tenant avec les deux mains par son bord.

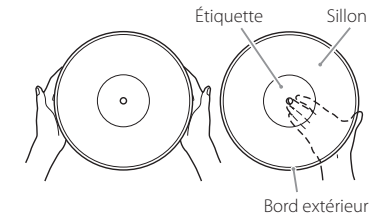

Nettoyage

- Les traces de doigts et la poussière sur un disque peuvent provoquer du bruit et des sauts de son, ainsi qu'endommager le disque lui-même et la pointe. Utilisez un nettoyant pour disque du commerce pour nettoyer les disques. N'utilisez pas de diluant ni autre chose qu'un nettoyant pour disque. De tels produits chimiques pourraient abîmer la surface du disque.
- Lors de l'utilisation d'un nettoyant pour disque, balayez la surface du disque de façon circulaire, en suivant le sillon.



Précautions

- Ne laissez pas les disques dans des lieux exposés directement à la lumière du soleil ou qui sont très humides ou très chauds. Laisser longtemps un disque dans de telles conditions peut le faire gondoler, entraîner des moisissures ou lui causer d'autres dommages.
- N'empilez pas plusieurs disques et ne placez pas d'objets lourds dessus. Ne laissez pas non plus les disques de façon prolongée en position inclinée. Cela pourrait les faire gondoler ou leur causer d'autres dommages.
- Ne laissez pas des objets durs entrer en contact direct avec le sillon audio. Cela pourrait entraîner des rayures.
- Une fois que vous avez fini de lire un disque, remettez-le toujours dans sa pochette pour le rangement. Laisser un disque sans protection pourrait le faire gondoler ou le rayer.
- N'employez pas de disques fendus.

Préparation de la platine

Maintenez l'unité en veille pendant son installation (D en page 16).

1 Des coussinets sont fixés au bras de lecture pour le transport. Retirez-les en suivant le sens des flèches.

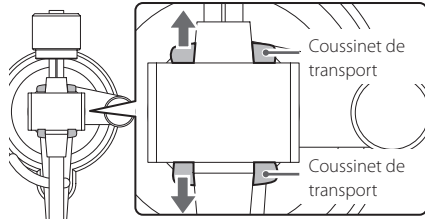

2 Placez-l'unité sur une surface plane.

Placez-la sur une surface plane afin que le sillon du disque puisse être suivi avec précision.

3 Installez le plateau.

Alignez le plateau avec l'axe central et installez-le.

- Placez le grand côté de l'orifice vers le bas.

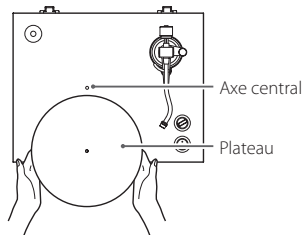

4 Enroulez la courroie autour de la poulie du moteur.

Enroulez la courroie plate fournie sur le pourtour du plateau puis autour de la poulie du moteur.

- Faites bien attention à ne pas tordre le caoutchouc.
- Faites tourner plusieurs fois le plateau pour vous assurer que la courroie plate est bien montée.

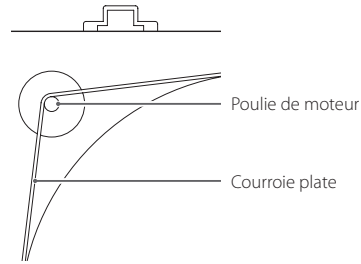

5 Installez le cache-poulie.

Alignez la petite découpe du cache-poulie avec la petite protubérance de la poulie, comme représenté ci-dessous. Si ces derniers ne sont pas alignés, le cache-poulie sera bancal.

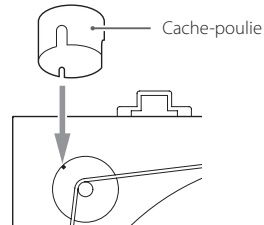

6 Installez le contrepoids.

Placez le contrepoids à l'extrémité du bras de lecture et pressez-le délicatement pendant que vous le tournez pour le fixer.

- Lorsque le contrepoids peut être déplacé vers l'articulation du bras, l'installation est terminée.

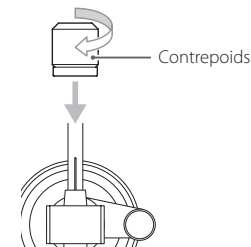

7 Installez le porte-cellule.

Insérez le porte-cellule à l'autre extrémité du bras de lecture et tournez l'écrou pour le verrouiller.

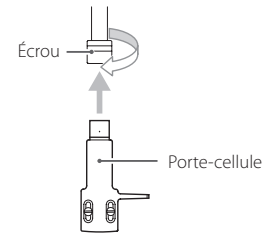

Confirmation de la planéité et ajustement

Pour vérifier que la platine est bien à plat, nous vous recommandons d'utiliser par exemple un niveau pour platine, disponible dans le commerce. Si la platine n'est pas de niveau, suivez les procédures ci-dessous pour corriger cela en ajustant la hauteur de ses pieds.

- Si l'inclinaison est trop forte, la méthode suivante risque d'être insuffisante pour la corriger.

1 Tournez dans le sens qui le desserre le pied situé du côté qui penche pour le retirer.

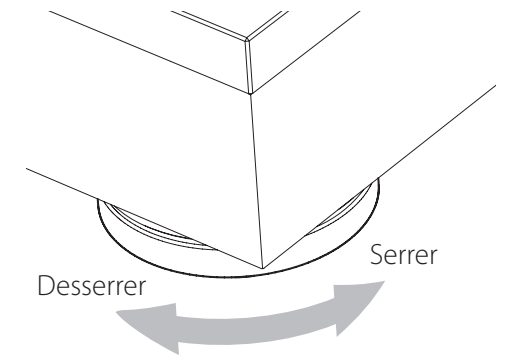

2 Montez une des rondelles fournies.

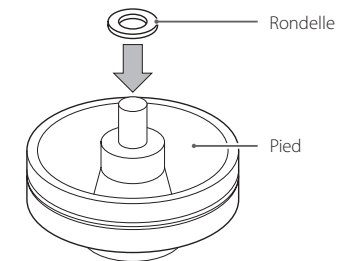

3 Revissez le pied à son emplacement d'origine.

4 Appuyez sur les quatre coins de l'unité pour confirmer que le poids est équitablement réparti entre les quatre pieds.

Si la platine est bancal, montez une rondelle sur le pied concerné comme expliqué ci-dessus et réglez sa hauteur.

Équilibrage du bras de lecture et réglage de la force d'appui

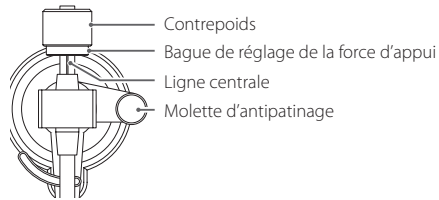

- 1 Appuyez sur la touche STANDBY/ON à l'arrière de l'unité pour la mettre sous tension.**

Le lève-bras ne fonctionnera pas si l'alimentation est en veille (STANDBY).

- 2 Réglez la molette d'antipatinage sur zéro.**

- 3 Appuyez sur le bouton ARM LIFT pour soulever le bras. Ensuite, déplacez légèrement le bras de lecture vers la gauche.**

Lorsque le bras est levé, le voyant du bouton ARM LIFT est allumé.

- 4 Appuyez sur le bouton ARM LIFT pour abaisser le bras.**

- 5 Tournez le contrepoids jusqu'à ce que le bras de lecture soit à l'horizontale.**

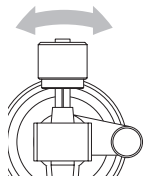

- Veillez bien à ne pas laisser la pointe de la cellule toucher l'unité.
- Retirez le capuchon de protection de la cellule avant de procéder au réglage.

- 6 Ramenez le bras de lecture à sa position d'origine et placez-le sur son support.**

- 7 Tournez la bague de réglage de force d'appui pour que la ligne centrale s'aligne avec le 0 sur la graduation.**

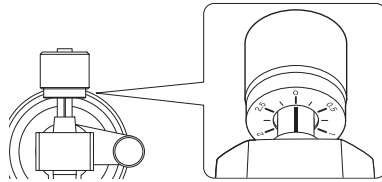

- Ne tournez que la bague de réglage. Veillez à ne pas faire tourner le contrepoids.

- 8 Tournez le contrepoids afin que la graduation de la bague de réglage de force d'appui corresponde à la valeur spécifiée pour la cellule.**

- La force d'appui pour la cellule fournie est de 1,8 g. Donc, tournez le contrepoids jusqu'à la graduation 1.8 si vous utilisez la cellule fournie.

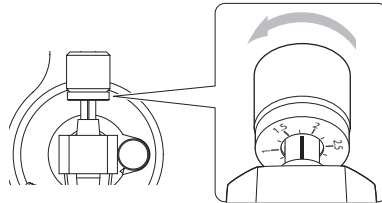

- Tournez-le vers la droite depuis 0 vers 0.5 et 1.0.

- 9 Réglez la molette d'antipatinage.**

Commencez en réglant sur la même valeur que la force d'appui et durant la lecture d'un disque, ajustez-la (page 17) sur la position qui donne un bon équilibre entre les volumes gauche et droit.

Dans l'illustration ci-dessous, la force d'appui est de 1,8 g.

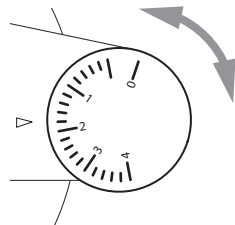

ATTENTION

Selon l'état du disque, la balance de volume gauche-droite peut s'avérer irrégulière et des sauts peuvent se produire.

Dans de tels cas, essayez de faire les réglages suivants.

Si le son saute en arrière (la pointe recule)

Baissez légèrement le réglage de la molette d'antipatinage.

Si le son saute en avant (la pointe avance)

Augmentez légèrement le réglage de la molette d'antipatinage.

Réglage de la hauteur du bras de lecture

Suivez les procédures ci-dessous pour régler la hauteur du bras de lecture s'il n'est pas de niveau durant la lecture de disque après avoir changé la cellule ou le porte-cellule.

- 1 Posez un disque sur le plateau et placez la pointe sur le bord du disque.**

- Ne faites pas tourner le plateau.

- 2 Insérez la clé hexagonale de 2,5 mm fournie dans l'orifice de la vis de réglage de hauteur et tournez dans le sens anti-horaire pour déverrouiller la base du bras de lecture.**

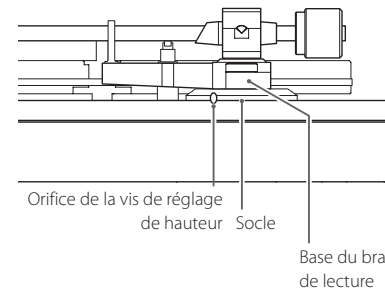

Orifice de la vis de réglage de hauteur

Base du bras de lecture

- 3 Maintenez la base du bras de lecture et réglez la hauteur pour que le bras de lecture soit de niveau.**

- Faites attention de ne pas laisser le bras de lecture bouger à droite ou à gauche quand vous réglez la hauteur.

- 4 Tournez la clé hexagonale dans le sens horaire pour verrouiller la base du bras de lecture.**

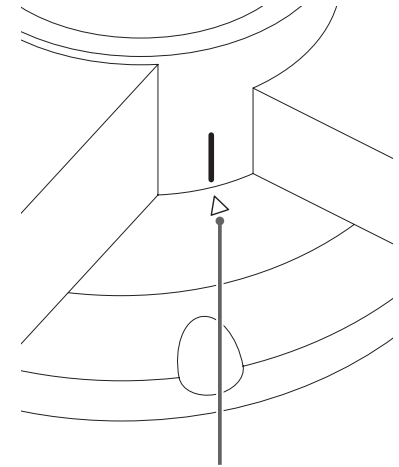

Position d'alignement

Cette base de bras de lecture peut bouger à gauche et à droite par rapport au socle. Alignez le repère (blanc) situé sur la base du bras de lecture avec le symbole ▲ du socle avant verrouillage.

- 5 Lisez le disque et vérifiez que le bras de lecture est maintenant de niveau.**

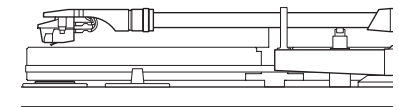

Branchements

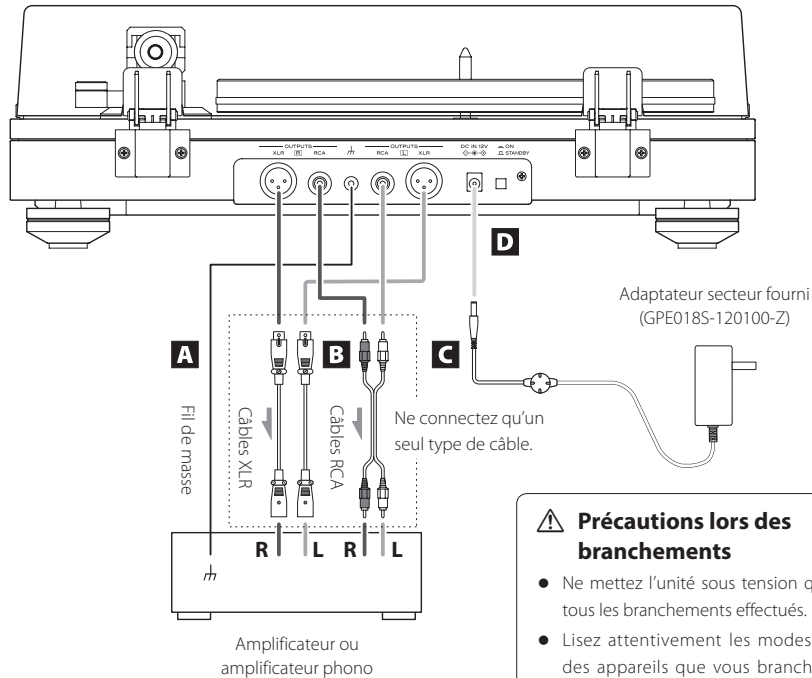

⚠️ Précautions lors des branchements

- Ne mettez l'unité sous tension qu'une fois tous les branchements effectués.
- Lisez attentivement les modes d'emploi des appareils que vous branchez et suivez leurs instructions quand vous faites les branchements.

A Borne de masse (\perp)

Utilisez le fil de masse fourni pour connecter cette borne de masse à celle de l'amplificateur, par exemple.

- Ce n'est PAS un branchement de terre de sécurité électrique.

En cas de bruit audible dans les enceintes

Si un fil de masse est connecté à la borne de masse de cet appareil, le débrancher peut réduire le bruit. Utilisez la méthode (connecté/déconnecté) avec laquelle le bruit est le plus faible.

B Prises de sortie audio analogique (L/R)

Le signal de la cellule est directement produit par les prises de sortie audio analogique (L/R).

Utilisez-les pour le branchement d'un amplificateur ou autre équipement ayant des prises d'entrée PHONO. Connectez-les aux prises d'entrée PHONO appropriées selon le type de la cellule installée (MM ou MC). Les prises d'entrée PHONO de certains équipements peuvent être configurées pour une utilisation avec une entrée de type MM ou MC.

Pour des détails, référez-vous au mode d'emploi de l'équipement en question.

Utilisez les types de câbles suivants pour les branchements.

XLR : câbles XLR (vendus séparément)
RCA : câbles RCA

C Prise d'entrée d'alimentation CC

Après avoir fait tous les autres branchements, branchez ici l'adaptateur secteur fourni.

Vérifiez que le bloc d'alimentation de l'adaptateur secteur est branché dans une prise secteur.

- N'utilisez aucun autre adaptateur secteur que celui fourni.
- Les broches de l'adaptateur secteur fourni peuvent être changées. Montez les broches qui conviennent à la région d'utilisation.

⚠️ **Veillez à brancher le cordon d'alimentation dans une prise secteur fournissant la tension correcte. Le branchement à une prise fournissant une tension incorrecte pourrait entraîner un incendie ou une électrocution.**

⚠️ **Tenez le cordon d'alimentation par son bloc quand vous le branchez ou le débranchez. Ne tirez jamais sur le cordon lui-même.**

⚠️ **Débranchez le cordon d'alimentation de la prise secteur si vous avez l'intention de laisser l'unité inutilisée de façon prolongée.**

D Touche STANDBY/ON

Appuyez sur la touche STANDBY/ON pour allumer l'unité ou la mettre en veille (standby).

Parties et fonctions

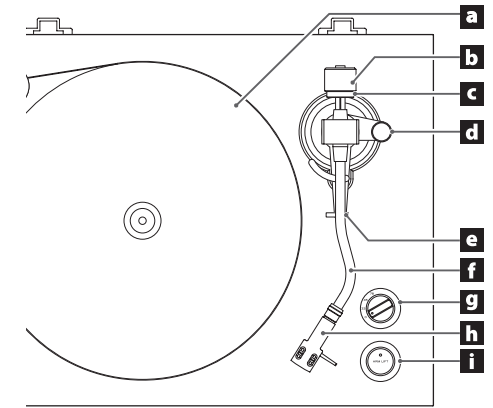

a Plateau

Placez les disques au centre du plateau.

b Contrepoids

c Bague de réglage de la force d'appui

d Molette d'antipatinage

e Support de bras de lecture

Ce support maintient le bras de lecture en place.

f Bras de lecture

g Bouton de réglage de vitesse de rotation

Sélectionnez la vitesse de rotation indiquée sur le disque à lire.

La rotation s'arrêtera si ce bouton est ramené sur 0.

h Porte-cellule

C'est un modèle universel qui permet de facilement changer la cellule.

i Bouton ARM LIFT

Permet de lever et d'abaisser le bras de lecture.

Appuyez sur ce bouton pour faire monter le lève-bras, ce qui allume son voyant. Appuyez à nouveau pour l'abaisser, ce qui éteint le voyant.

Nous vous recommandons d'utiliser le lève-bras pour éviter d'endommager les disques et les pointes, car c'est plus sûr et plus précis que de le faire à la main.

Lecture des disques

- 1 Appuyez sur la touche **STANDBY/ON** à l'arrière de l'unité pour la mettre sous tension.

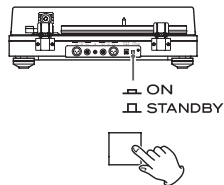

- 2 Ouvrez lentement le couvercle anti-poussière.

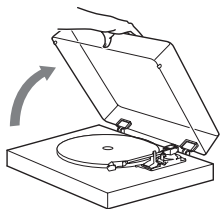

- ⚠ **Veillez à ne pas vous pincer les doigts, par exemple lors de l'ouverture et de la fermeture du couvercle.**

- 3 Placez un disque sur le plateau.

Pour lire un 45 tr/min à grand trou central, utilisez l'adaptateur fourni.

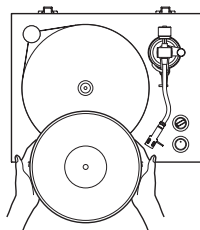

- 4 Sélectionnez la vitesse de rotation indiquée sur le disque.

La vitesse de rotation peut être réglée sur 33 1/3, 45 ou 78 tr/min.

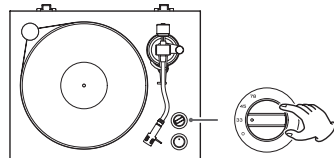

- 5 Appuyez sur le bouton **ARM LIFT** pour soulever le bras.

Lorsque le lève-bras est en service, le voyant clignote.

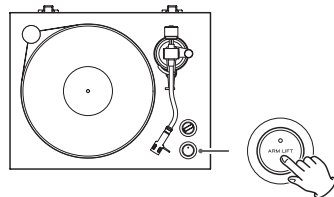

- Vous pouvez également amener manuellement le bras de lecture au-dessus du disque sans le soulever avec le lève-bras puis le poser délicatement pour lancer la lecture.

- 6 Amenez le bras de lecture sur la partie de disque dont vous souhaitez lancer la lecture.

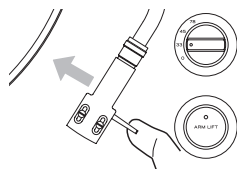

- 7 Appuyez sur le bouton **ARM LIFT** pour abaisser le bras.

Le bras de lecture s'abaisse lentement jusqu'à ce que la pointe touche le disque et la lecture commence.

- Fermez le couvercle pour lire un disque. Comme cela empêche les sauts causés par les contacts involontaires et bloque la pression acoustique externe, le risque de bruit est moindre.

- ⚠ **Ne placez rien sur le couvercle.**

ATTENTION

- Durant la lecture, ne touchez pas le bras de lecture ni le disque. Vous risqueriez d'endommager la pointe et de provoquer des rayures sur le disque.
- Ne forcez pas le plateau à arrêter sa rotation durant la lecture. Comme ce produit n'est pas une platine tourne-disque conçue pour les DJ (à entraînement direct), cela pourrait provoquer un dysfonctionnement.

Durant la lecture du disque, une réinjection du signal (« larsen ») peut se produire si le volume est trop fort. Si cela se produit, baissez le volume de l'amplificateur.

Lorsque la lecture est terminée

- 1 Lorsque la pointe atteint la fin du sillon du disque, le bras se soulève et le plateau s'arrête automatiquement.

Le voyant du bouton **ARM LIFT** s'allume.

- 2 Ramenez le bras de lecture à sa position initiale.

Le plateau se met à tourner.

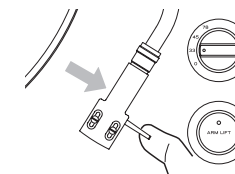

- 3 Ramenez le bouton de réglage de vitesse de rotation sur 0 pour arrêter le plateau.

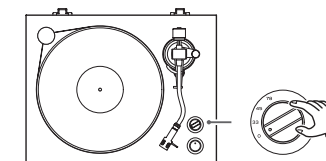

Lève-bras automatique

À l'état neuf en sortie d'usine, le lève-bras automatique, qui soulève le bras lorsque la pointe atteint la fin du sillon du disque, est activé.

Désactivation du lève-bras automatique

Appuyez sur le bouton **ARM LIFT** pendant cinq secondes jusqu'à ce que son voyant clignote deux fois.

- Appuyez à nouveau sur le bouton **ARM LIFT** pendant cinq secondes pour activer la fonction.
- Désactivez le lève-bras automatique si un disque super 45 tours (EP) ou autre n'est pas lu jusqu'à sa fin.

Couvercle anti-poussière

Fixation du couvercle anti-poussière

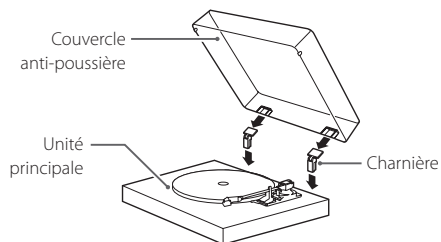

1 Insérez les charnières à fond dans les porte-charnières aux extrémités gauche et droite de l'arrière de l'unité principale.

2 Alignez le haut des charnières avec les porte-charnières du couvercle et insérez-les.

- Fermez le couvercle pour la lecture. Comme cela empêche les sauts causés par les contacts involontaires et bloque la pression acoustique externe, le risque de bruit est moindre.
- N'ouvrez pas et ne fermez pas le couvercle pendant qu'un disque est lu. Cela pourrait par exemple faire sauter la pointe.
- Gardez-le fermé autant que possible afin de tenir la poussière à l'écart.

Dépose du couvercle

Maintenez les deux bords du couvercle et soulevez-le lentement pour l'extraire, avec les charnières, de l'unité. Ensuite, retirez les charnières du couvercle.

Ouverture et fermeture du couvercle

Ouverture

Tenez le bord avant du couvercle et soulevez-le délicatement pour l'ouvrir complètement jusqu'à ce qu'il s'arrête. Le couvercle restera ouvert dans cette position.

Fermeture

Abaissez doucement le couvercle jusqu'à ce qu'il soit fermé.

⚠ **Veillez à ne pas vous pincer les doigts, par exemple lors de l'ouverture et de la fermeture du couvercle.**

Notes sur les pointes pour disque

- Si la pointe est tordue (endommagée), elle ne peut plus suivre précisément le sillon. Comme une pointe tordue peut également endommager les disques et provoquer un dysfonctionnement, maniez délicatement les pointes.
- Utilisez toujours un nettoyant de pointe du commerce pour nettoyer les pointes. L'utilisation de tout autre produit pourrait endommager la pointe.

Remplacement de la pointe

Si l'extrémité de la pointe est usée, cela dégrade la qualité sonore mais endommage également les disques. Après environ 1000 heures de lecture, remplacez la pointe par le modèle indiqué.

La cellule installée dans le produit est une Ortofon 2M Red de type MM.

En usage normal, la pointe 2M Red doit être remplacée toutes les 1000 heures environ. Veuillez acheter une pointe 2M Red de remplacement dans le commerce.

- Suivez les instructions de remplacement dans le manuel de la pointe de rechange.

ATTENTION

- Comme de forts bruits pourraient soudainement se produire, mettez l'unité en veille avant de changer la pointe.
- Faites attention de ne pas abîmer vos mains ou votre équipement.
- Veillez à ne pas permettre à de petits enfants d'avaler accidentellement les pointes.
- Sachez que les pointes tordues en raison par exemple d'une insuffisance de soin par l'utilisateur ou d'une cause externe ne sont pas couvertes par la garantie.

Changement de cellule

Pour changer la cellule, commencez par détacher le porte-cellule du bras de lecture.

- La cellule installée dans le produit est une Ortofon 2M Red de type MM.
- Nous vous recommandons de fixer au préalable le capuchon protecteur sur la cellule.

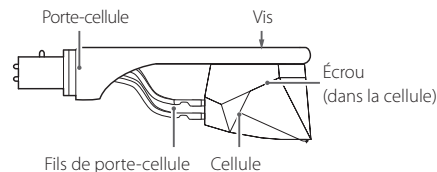

1 Déconnectez de la cellule les fils du porte-cellule.

2 Desserrez les vis et retirez la cellule.

3 Montez la nouvelle cellule et serrez les vis.

- Utilisez des vis adaptées à la cellule.

Voir l'illustration ci-dessous pour la position des vis après montage.

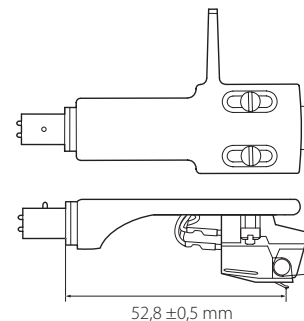

NOTE

Pour positionner la cellule avec plus de précision, suivez les procédures de la section « Alignement de la cellule (réglage de l'avance) » suivante.

4 Raccordez les fils du porte-cellule à la cellule.

- Les signaux et les couleurs des fils du porte-cellule sont représentés ci-dessous.

Signal	Couleur
Canal gauche +	Blanc
Canal gauche -	Bleu
Canal droit +	Rouge
Canal droit -	Vert

5 Équilibrez le bras de lecture et réglez la force d'appui.

Suivez les procédures décrites dans « Équilibrage du bras de lecture et réglage de la force d'appui » en page 15.

Alignement de la cellule (réglage de l'avance)

Lors de l'installation d'une nouvelle cellule ou d'un nouveau porte-cellule sur la TN-5BB, utilisez la règle d'alignement de cellule (Cartridge Alignment Gauge) pour ajuster la position de la cellule de manière à minimiser l'écart de suivi.

Présentation de la règle d'alignement de cellule

Utilisez le modèle fourni avec ce produit, ou téléchargez le PDF depuis notre site web (<https://teac.jp/int/product/tn-5bb/>) et imprimez-le en taille réelle.

Après l'impression, faites soigneusement un trou pour la broche centrale du plateau, ou utilisez un couteau de cuisine pour couper une croix dans le trou pour broche de la règlette.

ATTENTION

- Afin d'éviter que la pointe ne soit coincée et que cela cause des dommages, imprimez sur du papier photo, du papier brillant ou à surface lisse.
- Après avoir imprimé le PDF, vérifiez que la distance entre le centre du trou de la broche et la ligne B est exactement de 60 mm. Si cette distance est incorrecte, l'impression n'est pas à la taille réelle, ce qui ne permet pas de bien positionner la cellule.

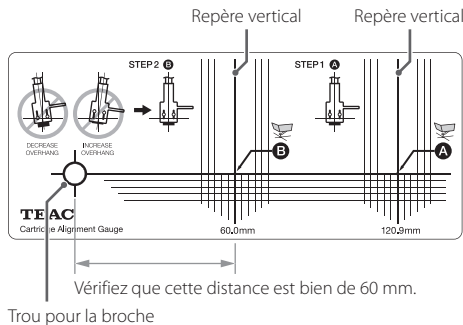

NOTE

- Les lignes verticales et horizontales sont des repères.
- La distance entre l'axe central de rotation du bras de lecture (pivot du bras) et le centre du disque est appelée « distance pivot-broche ». La distance entre le pivot du bras et la pointe de la cellule est appelée « longueur effective ». La différence entre les deux est la longueur de l'avance. Seule cette avance est ajustée lors du réglage de base de la cellule. Cet outil de réglage permet toutefois de régler plus précisément la position et l'angle de fixation de la cellule, pour un réglage qui réduit encore plus l'écart de suivi.

Explication de la fixation de la cellule

Mettez temporairement la cellule en place comme expliqué précédemment dans la section « Changement de cellule ».

Lors du réglage de la position de la cellule, faites coulisser la cellule le long des rails de vis en alignant les axes centraux du cantilever et du porte-cellule (voir l'illustration ci-dessous).

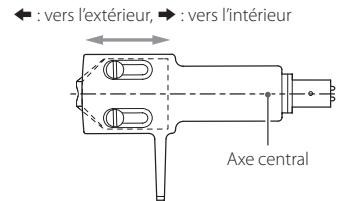

- Les côtés de la cellule et du cantilever peuvent ne pas être parallèles pour cause de différences individuelles. Il peut s'agir d'une légère inclinaison, mais elle ne peut pas être ignorée lors de ce réglage, donc il faut aligner l'axe central sur celui du cantilever.
- Pour permettre un réglage précis de la position de la cellule, serrez partiellement les vis utilisées pour fixer la cellule au porte-cellule afin de la maintenir temporairement en place. Si vous serrez trop les vis, vous ne pourrez pas ajuster la position de la cellule.

1 Placez la règle d'alignement de cellule sur le plateau de manière à ce que la broche centrale passe par son trou.

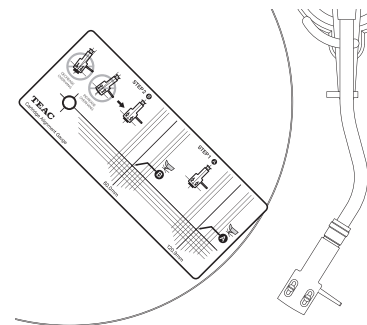

2 Déplacez la règle d'alignement de cellule et le bras de lecture afin de trouver la position permettant de faire correspondre la ligne verticale passant par le point A et l'axe central du porte-cellule.

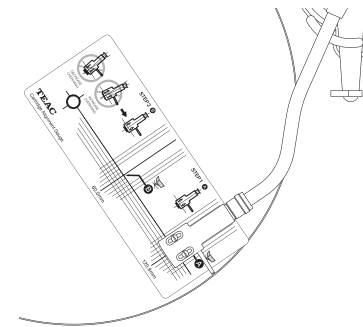

3 Réglez précisément la fixation de la cellule pour que l'extrémité de la pointe soit sur le point A.

Référez-vous à « Explication de la fixation de la cellule » pour la relation entre la position de la cellule et celle du porte-cellule.

4 Déplacez la règle d'alignement de cellule et le bras de lecture pour amener la pointe de la cellule sur le point B.

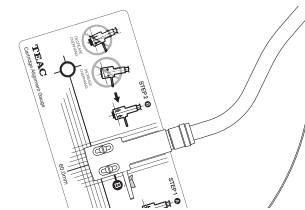

5 Si le porte-cellule est parallèle au repère, passez à l'étape suivante. S'il n'est pas parallèle, reportez-vous à l'illustration ci-dessous et reprenez les ajustements depuis l'étape 2.

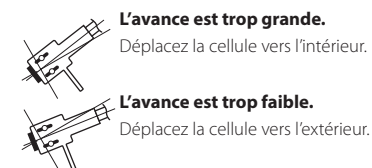

6 Serrez les vis fermement, en prenant soin de ne pas changer la position de la cellule.

7 Équilibrez le bras de lecture et réglez la force d'appui.

Suivez les procédures décrites dans « Équilibrage du bras de lecture et réglage de la force d'appui » en page 15.

Réglage du lève-bras

Sur cette unité, la hauteur du lève-bras est calibrée pour la cellule fournie.

Si la cellule est remplacée par une autre, la pointe risque de ne pas toucher le disque quand le lève-bras l'abaisse ou au contraire de ne pas remonter quand le lève-bras la soulève. Dans ce cas, réglez la hauteur du lève-bras.

Vérification de la hauteur du lève-bras

Vérifiez les conditions suivantes sur les bords interne et externe du disque.

Il doit y avoir un espace entre le bras de lecture et le lève-bras lorsque ce dernier est abaissé.

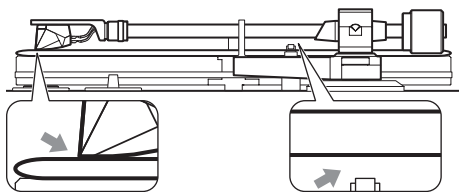

- Si le bras de lecture touche le lève-bras, réduisez la hauteur de ce dernier.

La pointe ne doit plus toucher le disque lorsqu'on la fait remonter avec le lève-bras.

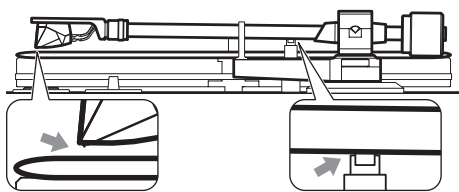

- Si la pointe de la cellule reste en contact avec le disque, augmentez la hauteur du lève-bras.

Changement de la hauteur du lève-bras

La hauteur du lève-bras se règle à l'aide de la vis représentée dans l'illustration ci-dessous.

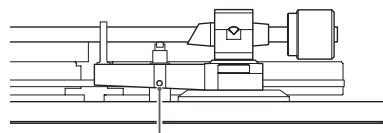

Orifice de la vis de réglage de hauteur

1 Insérez la clé hexagonale de 1,5 mm fournie dans l'orifice de la vis de réglage de hauteur et tournez-la dans le sens antihoraire pour desserrer la vis.

2 Après avoir réglé la hauteur du lève-bras, insérez la clé hexagonale dans l'orifice de la vis de réglage de hauteur et tournez-la dans le sens horaire pour bloquer la position du lève-bras.

- La plage de mouvement vertical du lève-bras ne peut pas être réglée.

3 Après avoir réglé la hauteur du lève-bras, suivez les instructions précédentes pour vérifier à nouveau la hauteur.

Guide de dépannage

Si vous avez un problème avec cette unité, veuillez vérifier les points suivants avant de demander une intervention. Le problème pourrait aussi venir d'ailleurs que de cette unité. Vérifiez aussi que les appareils qui lui sont connectés sont correctement employés.

Si cette unité ne fonctionne toujours pas correctement, contactez le revendeur chez qui vous l'avez achetée.

L'unité ne s'allume pas.

- ➔ Vérifiez que l'adaptateur secteur est branché à une prise secteur. Puis appuyez sur la touche STANDBY/ON pour allumer l'unité (page 16).

Le volume est faible.

- ➔ Vérifiez les branchements (page 16). Choisissez les prises d'entrée PHONO appropriées selon le type de la cellule installée (MM ou MC). Les prises d'entrée PHONO de certains équipements peuvent être configurées pour une utilisation avec une entrée de type MM ou MC. Pour des détails, référez-vous au mode d'emploi de l'équipement en question.

La lecture est impossible, il y a du bruit.

- ➔ Retirez le capuchon de protection de la cellule.
- ➔ Nettoyez la pointe (page 18).
- ➔ Si la pointe est usée, remplacez-la.
- ➔ Éloignez autant que possible l'unité des téléviseurs, fours à micro-ondes et autres appareils qui émettent des ondes électromagnétiques.

Du bruit se produit lors de la lecture d'un disque.

- ➔ Du bruit peut se produire si la force d'appui est supérieure à la valeur spécifiée pour la cellule. Réajustez la force d'appui conformément à la valeur spécifiée (page 15).

La hauteur est incorrecte.

- ➔ Réglez la vitesse de rotation (tr/min) convenable pour le disque (page 17).

Le son saute.

- ➔ Des vibrations entraînent des sauts. Placez cette unité dans un endroit stable.
- ➔ Si le disque est sale, nettoyez-le.
- ➔ N'employez pas de disques rayés.
- ➔ Équilibrez le bras de lecture et re-réglez la force d'appui (page 15). Si la force d'appui est plus basse que la valeur prévue pour la cellule, il y a plus de risques de saut.
- ➔ Vérifiez que le bras de lecture n'est pas au contact du lève-bras (page 20).

Caractéristiques techniques

Plateau

Système d'entraînement

À courroie avec contrôle de haute précision
de type à détection de rotation

Moteur Moteur CC
Vitesse de rotation 33 1/3 tr/min, 45 tr/min, 78 tr/min
Pleurage et scintillement 0,1 % ou moins
Plateau Acrylique, 30 cm de diamètre

Cellule

Type MM (aimant mobile)
Tension de sortie 5,5 mV (1 kHz, 5 cm/s)
Force d'appui 1,8 g
Poids de la cellule 7,2 g
Poids avec porte-cellule 10 g (vis, écrous et fils compris)

- La durée de vie d'une pointe dépend des conditions d'utilisation, mais est généralement d'environ 1000 heures.
- Modèle de pointe de disque de rechange :
Ortofon 2M Red

Bras de lecture

Type de bras Bras de lecture en S à équilibrage statique
Longueur effective du bras 223 mm
Poids de cellule souhaitable 4,0–13 g
14–23 g
(avec le porte-cellule fourni)
Avance 18 mm
Plage de réglage de hauteur du bras Environ 6 mm

Sorties audio analogiques

Prises Prises XLR (1 paire L/R)
Prises RCA (1 paire L/R)

Générales

Adaptateur secteur

Entrée CA 100–240 V, 50–60 Hz
Sortie CC 12,0 V, 1,0 A, 12,0 W max.

Consommation électrique

En veille 0,3 W ou moins
En service (33, 45, 78) 2,0 W ou moins

Poids 10,5 kg
Température de fonctionnement 5 °C à 35 °C
Dimensions (L × H × P) (saillies incluses)

Lorsque le couvercle est fermé 450 × 148 × 351 mm
Lorsque le couvercle est ouvert 450 × 420 × 410 mm
Lorsque le couvercle est retiré 450 × 135 × 351 mm
(avec le bras de lecture en position la plus haute)

- Les données de performance sont spécifiées à 20°C.

Accessoires fournis

Adaptateur 45 tr/min × 1
Contrepoids × 1
Porte-cellule × 1
Ortofon 2M Red (type MM) préinstallée
Plateau × 1
Courroie plate × 1
Cache-poulie × 1
Couvercle anti-poussière × 1
Charnières × 2
Rondelles de réglage de hauteur des pieds × 4
Clé hexagonale de réglage de hauteur du bras (2,5 mm) × 1
Clé hexagonale de réglage de hauteur du lève-bras (1,5 mm) × 1
Câble audio RCA × 1
Fil de masse × 1
Adaptateur secteur (GPE018S-120100-Z) × 1
Réglette d'alignement de cellule (Cartridge Alignment Gauge) × 1
Mode d'emploi (ce document, y compris la garantie) × 1

- Pour plus d'informations sur la garantie, les utilisateurs vivant aux États-Unis et au Canada doivent consulter la page 82 et le dos de la couverture (document de garantie). Les utilisateurs vivant en Europe et dans d'autres régions doivent consulter la page 83.

- Caractéristiques techniques et aspect sont sujets à changements sans préavis.
- Le poids et les dimensions sont des valeurs approchées.
- Les illustrations de ce mode d'emploi peuvent légèrement différer des modèles de production.

INSTRUCCIONES IMPORTANTES DE SEGURIDAD

CAUTION

**RISK OF ELECTRIC SHOCK
DO NOT OPEN**

PRECAUCIÓN: PARA REDUCIR EL RIESGO DE DESCARGA ELÉCTRICA, NO quite la cubierta (ni el panel posterior). NO HAY PIEZAS INTERNAS QUE EL USUARIO PUEDA REPARAR. PARA REPARACIONES, REMÍTASE A UN SERVICIO TÉCNICO CUALIFICADO.

El símbolo del rayo acabado en flecha dentro de un triángulo equilátero alerta al usuario de la presencia de un "voltaje peligroso" sin aislar dentro de la carcasa del producto que puede ser de magnitud suficiente como para constituir riesgo de descarga eléctrica para las personas.



El signo de exclamación dentro de un triángulo equilátero alerta al usuario de la presencia de importantes instrucciones de funcionamiento y mantenimiento en la literatura que acompaña al aparato.



AVISO: PARA EVITAR RIESGO DE INCENDIO O DESCARGAS ELÉCTRICAS, NO EXPONGA ESTE APARATO A LA LLUVIA NI A LA HUMEDAD.

PRECAUCIÓN

- NO quite las carcasas externas ni deje al aire la electrónica. ¡EN EL INTERIOR NO HAY PIEZAS QUE EL USUARIO PUEDA MANIPULAR!
- SI EXPERIMENTA PROBLEMAS CON ESTE PRODUCTO, PÓNGASE EN CONTACTO CON EL ESTABLECIMIENTO DONDE ADQUIRIÓ LA UNIDAD PARA SOLICITAR SERVICIO TÉCNICO. NO UTILICE EL APARATO HASTA QUE HAYA SIDO REPARADO.
- EL USO DE CONTROLES, AJUSTES O PROCEDIMIENTOS QUE NO SEAN LOS ESPECIFICADOS EN ESTE MANUAL PUEDE CAUSAR EXPOSICIÓN A RADIACIONES PELIGROSAS.

- 1) Lea estas instrucciones.
- 2) Conserve estas instrucciones.
- 3) Cumpla con lo indicado en los avisos.
- 4) Siga todas las instrucciones.
- 5) No utilice este aparato cerca del agua.
- 6) Límpielo solo con un trapo seco.
- 7) No bloquee ninguna de las ranuras de ventilación. Instale este aparato de acuerdo con las instrucciones del fabricante.
- 8) No instale este aparato cerca de fuentes de calor como radiadores, calentadores, hornos u otros aparatos (incluyendo amplificadores) que produzcan calor.
- 9) No elimine el sistema de seguridad que supone el enchufe polarizado o con toma de tierra. Un enchufe polarizado

tiene dos bornes, uno más ancho que el otro. Uno con toma de tierra tiene dos bornes iguales y una tercera lámina para la conexión a tierra. El borne ancho o la lámina se incluyen para su seguridad. Si el enchufe que venga con la unidad no encaja en su salida de corriente, haga que un electricista cambie su salida anticuada.

- 10) Evite que el cable de corriente quede de forma que pueda ser pisado o quedar retorcido o aplastado, especialmente en los enchufes, receptáculos o en el punto en el que salen del aparato.
- 11) Use solo accesorios / complementos especificados por el fabricante.
- 12) Utilice este aparato solo con un soporte, trípode o bastidor especificado por el fabricante o que se venda con el propio aparato. Cuando utilice un bastidor con ruedas, tenga cuidado al mover la combinación de aparato/bastidor para evitar que vuelque y puedan producirse daños.
- 13) Desconecte este aparato de la corriente durante las tormentas eléctricas o cuando no lo vaya a usar durante un periodo de tiempo largo.
- 14) Dirija cualquier posible reparación solo al servicio técnico oficial. Este aparato deberá ser reparado si se ha dañado de alguna forma, como por ejemplo si el cable de corriente o el enchufe están rotos, si ha sido derramado algún líquido sobre la unidad o algún objeto ha sido introducido en ella, si ha quedado expuesto a la lluvia o la humedad, si no funciona normalmente o si ha caído al suelo en algún momento.



- Este aparato libera corriente nominal no válida para el funcionamiento a través de la toma de corriente, aún cuando el interruptor de encendido y activación (POWER o STANDBY/ON) no esté en la posición de encendido (ON).
- El enchufe que se conecta a la red es el dispositivo de desconexión, por lo que deberá permanecer siempre en perfecto estado de uso.
- Deberá llevar cuidado si utiliza auriculares con este producto, ya que una excesiva presión sonora (volumen) procedente de los mismos puede causar pérdidas de audición.

PRECAUCIÓN

- No exponga este aparato a salpicaduras ni goteras.
- No coloque objetos que contengan líquidos, como por ejemplo jarrones, sobre el aparato.
- No instale este aparato en lugares cerrados tales como estanterías o similares.
- Este aparato debe situarse lo suficientemente cerca de una toma de electricidad como para poder alcanzar fácilmente el cable de corriente en cualquier momento.

EN EE. UU./CANADÁ, UTILICE SOLO ALIMENTACIÓN CON CORRIENTE DE 120 V.

Modelo para EE. UU.

Declaración de conformidad del suministrador



Número de modelo: TN-5BB

Marca comercial: TEAC

Parte responsable: Pioneer & Onkyo U.S.A. Corporation

Dirección: 22828 Lockness Avenue, Torrance, CA 90501 U.S.A.

Número de teléfono: 1-201-785-2600

Este dispositivo cumple con el apartado 15 de las Normas de la FCC. Su funcionamiento está sujeto a las dos siguientes condiciones: (1) este dispositivo no puede causar interferencias perjudiciales y (2) este dispositivo debe aceptar cualquier interferencia recibida, incluidas interferencias que puedan causar anomalías de funcionamiento.

Información

Se ha comprobado que este equipo cumple con los límites establecidos para los dispositivos digitales de Clase B, de acuerdo con el apartado 15 de las Normas de la FCC. Estos límites están diseñados para proporcionar una protección razonable contra interferencias perjudiciales en instalaciones residenciales. Este equipo genera, utiliza y puede irradiar energía de radiofrecuencia y, si no se instala y se utiliza de acuerdo con las instrucciones, puede causar interferencias perjudiciales en las comunicaciones por radio. Sin embargo, no se puede garantizar que dichas interferencias no se produzcan en instalaciones particulares. Si este equipo causa interferencias perjudiciales en la recepción de radio o televisión, que se comprueban apagando y encendiendo el equipo, se recomienda al usuario que intente corregirla mediante una o varias de las siguientes medidas:

- Reorientar o recolocar el equipo y/o la antena receptora.
- Aumentar la separación entre el equipo y el receptor.
- Conectar el equipo a una toma de electricidad situada en un circuito eléctrico diferente al del receptor.
- Consultar al distribuidor o solicitar ayuda a un técnico de radio/TV con experiencia.

PRECAUCIÓN

Cualquier cambio o modificación efectuada en este equipo que no haya sido expresamente aprobada por la parte responsable del cumplimiento de los requisitos exigidos podría invalidar el derecho del usuario a utilizar el equipo.

Modelo para Europa



Este producto cumple con las exigencias de las directivas europeas y con los reglamentos de la Comisión Europea.

Para consumidores europeos

Deshacerse de aparatos eléctricos, electrónicos, pilas/baterías y acumuladores

- a) Todos los aparatos eléctricos y electrónicos, y pilas/baterías y acumuladores gastados, deben ser eliminados separados del resto de basura común y únicamente en los "puntos limpios" o bajo los procedimientos especificados por el gobierno o autoridades municipales locales.
- b) Con la eliminación correcta de los equipos eléctricos y electrónicos, y de pilas/baterías y acumuladores gastados, estará ayudando a conservar recursos muy valiosos y a evitar los posibles efectos negativos en la salud humana y en el medio ambiente.
- c) La eliminación incorrecta de los equipos eléctricos y electrónicos, y pilas/baterías y acumuladores, puede producir efectos muy dañinos en el medio ambiente y en la salud humana a causa de las sustancias peligrosas que pueden encontrarse en estos equipos.
- d) El símbolo de Eliminación de Aparatos Eléctricos y Electrónicos (WEEE en inglés), identificado por cubos de basura con ruedas tachados, indican que los equipos eléctricos y electrónicos, y las pilas/baterías y acumuladores, deben ser eliminados de forma totalmente independiente con respecto a la basura doméstica.
Si una pila/batería o un acumulador contienen más cantidad de los valores especificados de plomo (Pb), mercurio (Hg), y/o cadmio (Cd) según está definido en la Directiva relativa a las pilas (2006/66/CE, 2013/56/UE), entonces los símbolos químicos correspondientes a estos elementos estarán indicados debajo del símbolo WEEE.



- e) Existen sistemas para la eliminación y recogida a disposición del usuario final. Si necesita más información sobre cómo deshacerse de aparatos eléctricos y electrónicos antiguos, así como de pilas/baterías y acumuladores, póngase en contacto con su ayuntamiento, con la correspondiente empresa del servicio de recogida de residuos o con el establecimiento donde adquirió ese aparato.

Índice

Gracias por elegir TEAC.

Lea este manual atentamente para obtener el mejor rendimiento de esta unidad.

Después de leerlo, guárdelo en un lugar seguro para futuras consultas.

INSTRUCCIONES IMPORTANTES DE SEGURIDAD.....	22
Antes de su utilización	23
Manejo de los discos	23
Preparación del reproductor de discos.....	24
Conexiones	26
Nombres y funciones de las partes	26
Funcionamiento básico	27
Tapa	28
Notas sobre las agujas para discos.....	28
Cambio de la cápsula	28
Alineación de la cápsula (ajuste de saliente)	29
Ajuste del elevador del brazo.....	30
Solución de problemas.....	30
Especificaciones.....	31

Los nombres de empresas, nombres de productos y logotipos que aparecen en este documento son marcas comerciales o registradas de sus respectivos propietarios.

Antes de su utilización

Accesorios incluidos

Compruebe que todos los accesorios enumerados a continuación están incluidos en la caja. Por favor, póngase en contacto con el establecimiento donde adquirió esta unidad en caso de que alguno de estos accesorios falte o haya sufrido desperfectos durante el transporte.

Precauciones de uso

- No coloque nada sobre la tapa del plato giradiscos. Los objetos situados sobre la tapa podrían causar ruido debido a las vibraciones o caerse, especialmente durante la reproducción.
- Evite situar la unidad directamente a la luz del sol, cerca de una fuente de calor o en condiciones similares. No coloque la unidad encima de un amplificador u otros equipos que puedan generar calor que exceda el margen de la temperatura de funcionamiento de esta unidad. Si lo hace podría causar que la unidad se decolore, se deforme o que funcione incorrectamente.
- Dado que la unidad podría calentarse durante el funcionamiento, deje siempre espacio suficiente a su alrededor para una correcta ventilación. Cuando instale la unidad, deje un poco de espacio (al menos 20 cm) entre la unidad y otros dispositivos y paredes para permitir una buena disipación del calor.
Cuando la coloque en un rack, por ejemplo, deje al menos 35 cm libres por encima de la unidad y 10 cm libres por detrás. Si no deja estos espacios libres, el calor puede acumularse en su interior y provocar fuego.
- NO MUEVA LA UNIDAD DURANTE LA REPRODUCCIÓN. Durante la reproducción, un disco de vinilo gira. No levante ni mueva la unidad durante la reproducción. Si lo hace, podría dañar el disco, la aguja, la cápsula o la unidad.
- Quite siempre el disco antes de mover esta unidad o cambiarla de sitio. Si mueve la unidad con un disco en el plato giradiscos podría dañar el disco, la aguja y la cápsula o podría causar un mal funcionamiento.
- El voltaje suministrado a la unidad debe coincidir con el voltaje impreso en el panel posterior. Si tiene dudas al respecto, consulte a un electricista.

Mantenimiento

Si la superficie de la unidad se ensucia, límpiela con un paño suave o utilice un jabón líquido suave diluido. Deje que la superficie de la unidad se seque por completo antes de usarla.

- No utilice paños de limpieza impregnados con productos químicos, disolvente o sustancias similares, ya que podría dañar la superficie de la unidad.

⚠ PRECAUCIÓN

Por seguridad, desconecte el cable de corriente de la toma de electricidad antes de proceder a la limpieza.

Web internacional de TEAC

Las actualizaciones correspondientes a esta unidad se pueden descargar desde la web internacional de TEAC.

<https://teac.jp/int/>

Haga clic en "Language" (Idioma) en la parte superior derecha de la pantalla y seleccione el país o región que desee para acceder a la página en el idioma correspondiente.

Manejo de los discos

Cómo sujetar los discos

Cuando coja un disco o lo saque de su funda, evite tocar los surcos sujetando el disco por su etiqueta central y por el borde con una mano o sujetándolo por los bordes con ambas manos.

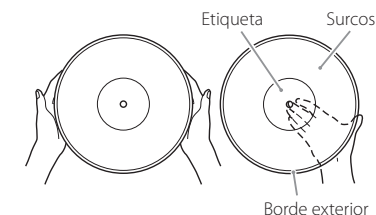

Limpieza

- Las huellas de dedos y el polvo en un disco pueden causar ruido y hacer que el sonido salte, así como producir daños al propio disco y a la aguja. Utilice un limpiador de discos de los que se pueden adquirir en establecimientos comerciales para limpiar los discos. No utilice disolvente ni nada que no sea un limpiador específico para discos. Dichos productos químicos podrían dañar la superficie del disco.
- Cuando utilice un limpiador de discos, limpie la superficie del disco con movimiento circular, siguiendo los surcos.



Precauciones

- No deje los discos en sitios donde estén expuestos directamente a la luz del sol o que sean muy calurosos o húmedos. Si deja un disco bajo tales condiciones durante mucho tiempo, podría deformarse, crecer moho o sufrir otros daños.
- No apile múltiples discos o sitúe objetos pesados sobre ellos. Tampoco deje los discos inclinados en ángulo durante excesivo tiempo. Si lo hace, podrían deformarse o sufrir otros daños.
- No permita que objetos duros toquen directamente los surcos de audio. Si esto ocurre, los discos se pueden rayar.
- Después de que haya terminado de reproducir un disco, vuelva siempre a guardarlo en su funda. Dejar un disco sin protección puede causar que se deforme o se raye.
- No utilice discos que estén rotos.

Preparación del reproductor de discos

Mantenga la unidad en modo de reposo (standby) hasta que la configure (D en la página 26).

- 1 Para su protección durante el transporte, el brazo lleva sujetas unas almohadillas. Quítelas según las direcciones de las flechas.**

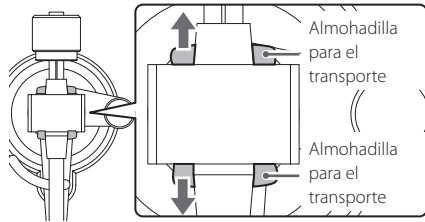

- 2 Coloque la unidad sobre una superficie nivelada.**

Colóquela sobre una superficie que esté nivelada para que se pueda realizar el seguimiento de los surcos de los discos con precisión.

- 3 Instale el plato giradiscos.**

Alinee el plato giradiscos con el eje central e instálelo.

- Coloque el lado grande del orificio abajo.

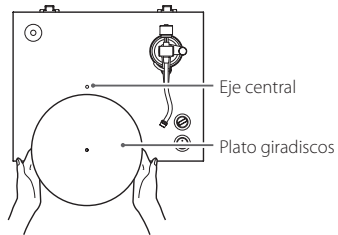

- 4 Fije la correa alrededor de la polea del motor.**

Coloque la correa plana incluida alrededor del exterior del plato giradiscos, y a continuación pásela alrededor de la polea del motor.

- Lleve cuidado de que la goma no se retuerza.
- Gire el plato varias veces para confirmar que la correa plana se ha puesto bien.

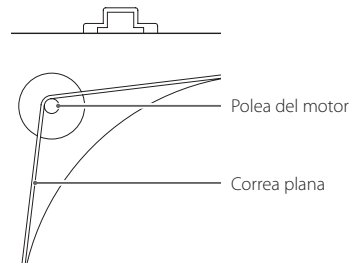

- 5 Instale la cubierta de la polea.**

Alinee la pequeña muesca situada en la cubierta de la polea con la pequeña protuberancia que hay en la polea, como se muestra en la ilustración más abajo. Si no se alinean, la cubierta de la polea se inclinará.

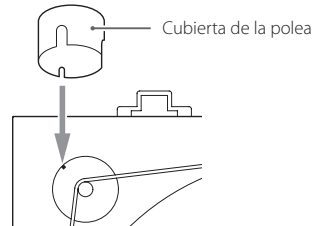

- 6 Instale el contrapeso.**

Coloque el contrapeso sobre el extremo del brazo y presiónelo suavemente mientras lo gira hacia la derecha para fijarlo.

- Cuando el contrapeso se puede mover hacia el cojinete, la instalación está completa.

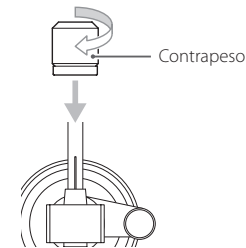

- 7 Instale el cabezal.**

Introduzca el cabezal en el extremo del brazo y gire la tuerca para asegurarlo en su sitio.

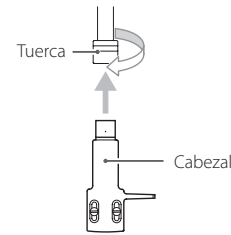

Confirmar y ajustar la nivelación

Para confirmar que el plato giradiscos está nivelado en su emplazamiento, recomendamos utilizar, por ejemplo, un dispositivo de nivelación de platos giradiscos de los que se pueden adquirir en establecimientos comerciales. Si el plato no está nivelado, siga los procedimientos indicados a continuación para ajustar la altura de las patas con objeto de nivelar la unidad.

- Si la inclinación es demasiado grande, es posible que el siguiente método no sea capaz de corregirla.

- 1 Gire el pie que quede más corto al apoyar sobre la superficie en la dirección que lo afloja para quitarlo.**

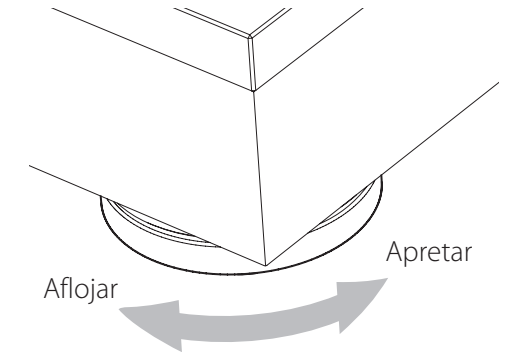

- 2 Coloque una de las arandelas que vienen incluidas.**

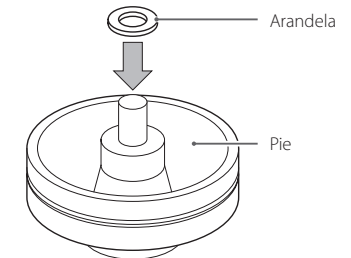

- 3 Vuelva a fijar el pie en su posición original.**

- 4 Presione hacia abajo en las cuatro esquinas de la unidad para confirmar que el peso está uniformemente distribuido a las cuatro patas.**

Si alguna de las cuatro patas está inestable, póngale una arandela como se ha explicado antes y ajuste su altura.

Cómo equilibrar el brazo y ajustar la fuerza de apoyo

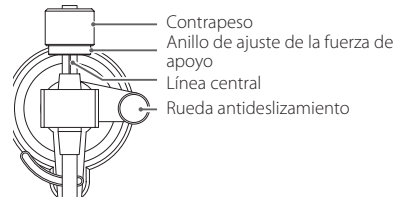

1 Pulse el botón STANDBY/ON en la parte posterior de la unidad para encenderla.

El elevador del brazo no funcionará si la unidad está en reposo (STANDBY).

2 Ajuste la rueda antideslizamiento en cero.

3 Pulse el botón ARM LIFT para subir el elevador del brazo. A continuación, desplace el brazo ligeramente hacia la izquierda.

Cuando el elevador del brazo se encuentre subido, se iluminará el indicador del botón ARM LIFT.

4 Pulse el botón ARM LIFT para bajar el elevador del brazo.

5 Gire el contrapeso y ajústelo de manera que el brazo quede nivelado.

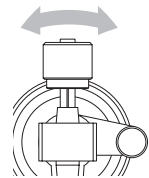

- Lleve cuidado de que la aguja de la cápsula no toque la unidad.
- Quite la cubierta protectora de la cápsula antes de proceder al ajuste.

6 Retorne el brazo a su posición original y colóquelo en su soporte de sujeción.

7 Gire el anillo de ajuste de la fuerza de apoyo de modo que la línea central quede alineada con el 0 de la escala.

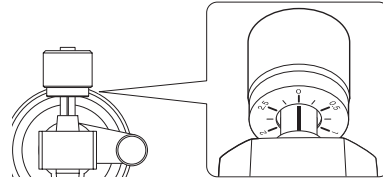

- Gire solo el anillo. Lleve cuidado de no girar el contrapeso.

8 Gire el contrapeso de forma que la escala del anillo de ajuste de la fuerza de apoyo coincida con la fuerza especificada para la cápsula.

- La fuerza de apoyo de la cápsula que viene incluida con la unidad es 1,8 g. Por tanto, gire la escala del contrapeso hasta 1.8 cuando utilice la cápsula incluida con la unidad.

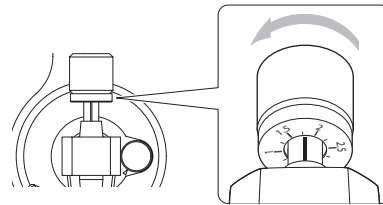

- Gírela hacia la derecha partiendo de 0 en la dirección de 0.5 y 1.0.

9 Ajuste la rueda antideslizamiento.

Comience con ella ajustada en el mismo valor que la fuerza de apoyo y ajústela durante la reproducción de un disco (página 27) en la posición donde los volúmenes de la izquierda y de la derecha estén equilibrados.

En la ilustración de abajo, la fuerza de apoyo es de 1,8 g.

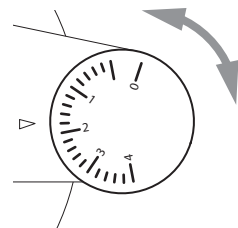

ATENCIÓN

Dependiendo del estado de cada disco, el balance de volumen izquierda-derecha podría resultar desigual o producirse saltos. En tales casos, intente hacer los ajustes indicados a continuación.

Si el sonido salta hacia atrás (la aguja salta hacia atrás)
Ajuste la rueda antideslizamiento en un valor ligeramente más bajo.

Si el sonido salta hacia delante (la aguja salta hacia delante)
Ajuste la rueda antideslizamiento en un valor ligeramente más alto.

Ajuste de la altura del brazo

Siga los procedimientos indicados a continuación para ajustar la altura del brazo si, al reproducir un disco, no está nivelado después de haber cambiado la cápsula o el cabezal.

1 Coloque un disco en el plato giradiscos y ponga la aguja sobre el borde del disco.

- No deje que el plato gire.

2 Inserte la llave Allen de 2,5 mm incluida en el orificio del tornillo de ajuste de altura y gírela hacia la izquierda para desbloquear la base del brazo.

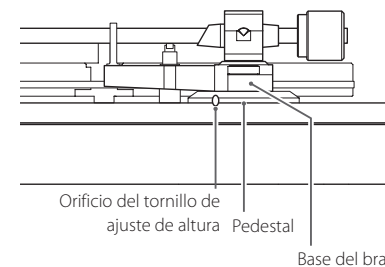

3 Sujete la base del brazo y ajuste la altura para nivelar el brazo.

- Lleve cuidado de no dejar que el brazo se mueva hacia la derecha o hacia la izquierda cuando ajuste la altura.

4 Gire la llave Allen hacia la derecha para bloquear la base del brazo.

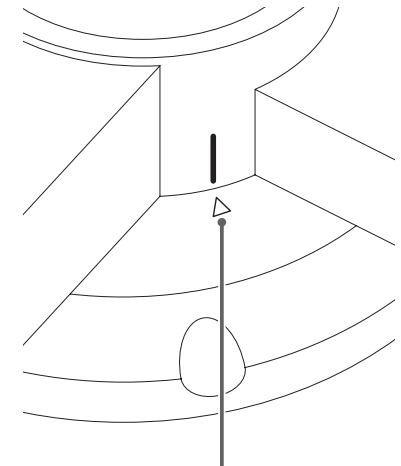

Posición de alineación

La base del brazo puede moverse hacia la izquierda o hacia la derecha con respecto al pedestal. Alinee la guía de referencia de la base del brazo con la marca ▲ del pedestal antes de bloquearla.

5 Reproduzca el disco y confirme que el brazo está ya nivelado.

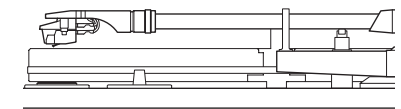

Conexiones

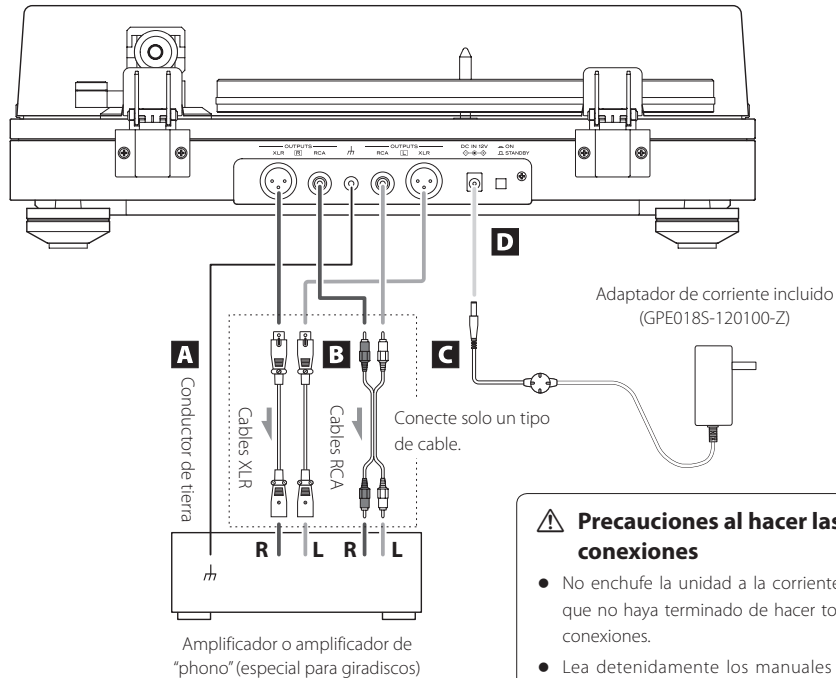

⚠ Precauciones al hacer las conexiones

- No enchufe la unidad a la corriente hasta que no haya terminado de hacer todas las conexiones.
- Lea detenidamente los manuales de los dispositivos que está conectando y siga sus instrucciones para hacer las conexiones.

A Terminal de tierra (⏚)

Utilice el conductor de tierra incluido para conectar este terminal de tierra al terminal de tierra del amplificador, por ejemplo.

- Esta NO es una toma de tierra de seguridad eléctrica.

Si el ruido de los altavoces es notorio

Si hay un conductor de tierra conectado al terminal de tierra de esta unidad, desconectarlo podría reducir el ruido. Utilice el método (conectado/desconectado) que tenga menos ruido.

B Terminales de salida de audio analógico (L/R) (izquierda/derecha)

La señal de la cápsula sale directamente por los terminales de salida de audio analógico (L/R).

Utilice estos terminales cuando conecte esta unidad a un amplificador u otro equipo que tenga terminales de entrada PHONO. Conéctelos a los terminales de entrada PHONO apropiados según el tipo de cápsula instalada (MM o MC). Es posible que los terminales de entrada PHONO de algunos equipos tengan la opción de seleccionar el tipo de entrada (MM o MC).

Para más información, consulte el manual de instrucciones de dicho equipo.

Utilice los siguientes tipos de cables para las conexiones:

XLR: cables XLR (se venden aparte)
RCA: cables RCA

C Entrada de corriente DC IN 12V

Una vez terminadas todas las demás conexiones, conecte a este terminal el adaptador de corriente incluido. Confirme que el enchufe del adaptador de corriente está enchufado a una toma de electricidad.

- No utilice ningún otro adaptador de corriente que no sea el incluido.
- El adaptador de corriente incluido tiene enchufes que se pueden cambiar. Coloque el enchufe que corresponda al área geográfica donde se esté utilizando.

⚠ **Asegúrese de conectar el cable de corriente a una toma de electricidad que suministre el voltaje correcto. La conexión a una toma con el voltaje incorrecto puede originar fuego o descargas eléctricas.**

⚠ **Sujételo por el enchufe al enchufarlo o desenchufarlo de una toma de electricidad. No tire nunca del cable.**

⚠ **Desenchufe el cable de corriente de la toma de electricidad cuando no vaya a utilizar la unidad durante un largo periodo de tiempo.**

D Botón STANDBY/ON

Pulse el botón STANDBY/ON para encender (ON) o poner en reposo (STANDBY) la unidad.

Nombres y funciones de las partes

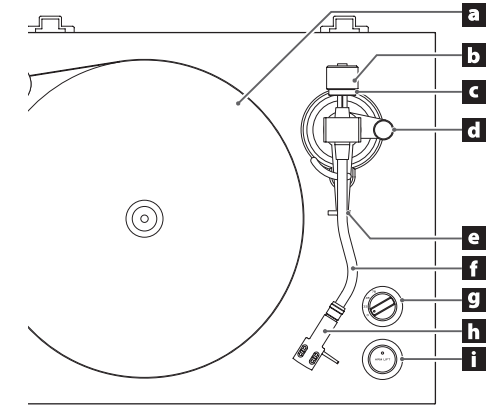

a Plato giradiscos

Coloque los discos centrados en el plato.

b Contrapeso

c Anillo de ajuste de la fuerza de apoyo

d Rueda antideslizamiento

e Sujeción del brazo

Este soporte sujeta el brazo en su sitio.

f Brazo

g Mando de ajuste de la velocidad de giro

Seleccione aquí la velocidad de giro indicada en el disco que se va a reproducir. No habrá rotación si se pone a 0.

h Cabezal

Es de un tipo universal que permite cambiar la cápsula fácilmente.

i Botón ARM LIFT

Se utiliza para subir y bajar el brazo.

Pulse este botón para subir el elevador del brazo (el botón del indicador se iluminará). Vuelva a pulsarlo otra vez para bajar el elevador del brazo (el indicador del botón se apagará).

Le recomendamos utilizar el elevador del brazo para evitar que los discos y las agujas se dañen, ya que es más seguro y más preciso que hacerlo con un dedo.

Reproducción de discos

- 1 Pulse el botón STANDBY/ON en la parte posterior de la unidad para encenderla.**

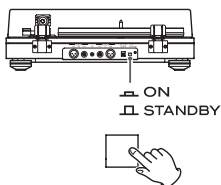

- 2 Abra la tapa lentamente.**

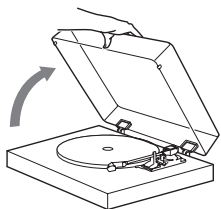

- ⚠ Lleve cuidado de no pillarse la mano, por ejemplo, al abrir y cerrar la tapa.**

- 3 Coloque un disco en el plato giradiscos.**

Cuando reproduzca un disco sencillo ("single") de 45 RPM con orificio central grande, utilice el adaptador incluido.

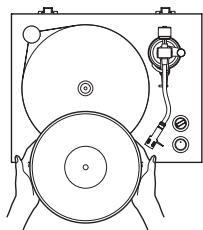

- 4 Seleccione la velocidad de rotación indicada en el disco.**

La velocidad de rotación se puede ajustar en 33 1/3, 45 o 78 RPM.

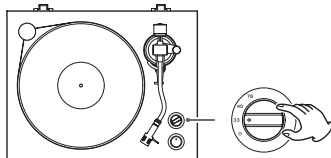

- 5 Pulse el botón ARM LIFT para subir el elevador del brazo.**

Cuando el elevador del brazo esté funcionando, el indicador parpadeará.

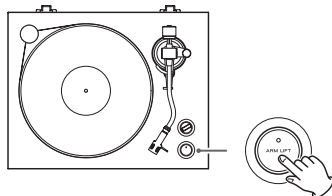

- También puede desplazar el brazo manualmente sobre el disco sin subir el elevador del brazo y bajarlo lentamente para comenzar la reproducción.

- 6 Desplace el brazo hacia la canción donde desee comenzar la reproducción.**

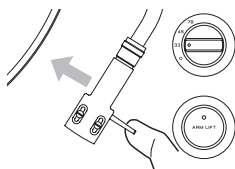

- 7 Pulse el botón ARM LIFT para bajar el elevador del brazo.**

El brazo bajará lentamente hasta que la aguja toque el disco y comenzará la reproducción.

- Cierre la tapa durante la reproducción de los discos. De este modo se reduce la posibilidad de que se produzcan ruidos, ya que se evitan saltos causados por contactos involuntarios y se bloquea la presión sonora externa.

- ⚠ No coloque nada sobre la tapa.**

ATENCIÓN

- Durante la reproducción no toque ni el brazo ni el disco. Si lo hace, puede dañar la punta de la aguja o rayar el disco.
- No detenga el giro del plato a la fuerza durante la reproducción. Puesto que este no es un plato giradiscos de tipo "direct drive" (tracción directa) diseñado para "DJs", cualquier maniobra de este tipo puede causar una avería.

Durante la reproducción de los discos puede producirse realimentación (pitidos conocidos también como "acoples") si el volumen es demasiado alto. Si esto ocurre, baje el volumen del amplificador.

Cuando termine la reproducción

- 1 Cuando la aguja llegue al surco final del disco, el elevador del brazo subirá y el plato giradiscos se detendrá automáticamente.**

El indicador del botón ARM LIFT se iluminará.

- 2 Retorne el brazo a su posición original.**

El plato comenzará a girar.

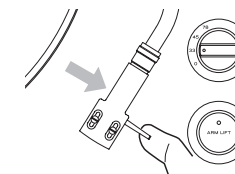

- 3 Gire el mando de ajuste de la velocidad de rotación y póngalo a 0 para detener el plato.**

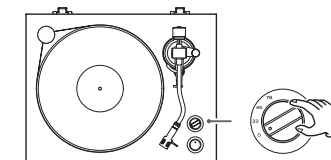

Elevador de brazo automático

Cuando la unidad sale de fábrica, viene activado el elevador de brazo automático, que sube el brazo cuando la aguja llega al surco final del disco.

Desactivación del elevador de brazo automático

Pulse el botón ARM LIFT durante cinco segundos hasta que el indicador del botón parpadee dos veces.

- Vuelva a pulsar el botón ARM LIFT durante cinco segundos otra vez para activar la función.
- Desactive el elevador de brazo automático si un disco EP de 7 pulgadas u otro tipo de disco no se reproduce hasta el final.

Tapa

Montaje de la tapa

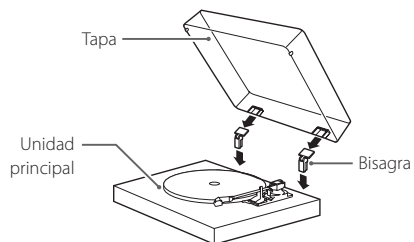

1 Inserte las bisagras por completo en las sujeciones situadas en los extremos izquierdo y derecho de la parte posterior de la unidad principal.

2 Alinee las partes de arriba de las bisagras con las sujeciones que para ellas hay en la tapa e insértelas.

- Cierre la tapa durante la reproducción. De este modo se reduce la posibilidad de que se produzcan ruidos, ya que se evitan saltos causados por contactos involuntarios y se bloquea la presión sonora externa.
- No la abra ni la cierre cuando se esté reproduciendo un disco. Si lo hace, la aguja podría saltar, por ejemplo.
- Manténgala cerrada siempre que sea posible para que no entre polvo.

Cómo quitar la tapa

Sujete ambos bordes de la tapa y levántela lentamente para separarla de la unidad junto con las bisagras. A continuación, quite las bisagras de la tapa.

Apertura y cierre de la tapa

Apertura

Sujete el borde frontal de la tapa y levante suavemente para abrir la tapa hasta que no tenga más recorrido. La tapa permanecerá abierta en esta posición.

Cierre

Baje suavemente la tapa hasta que se cierre.

- ⚠** Lleve cuidado de no pillarse los dedos, por ejemplo, al abrir y cerrar la tapa.

Notas sobre las agujas para discos

- Si la aguja se dobla (se daña), no podrá seguir los surcos del disco con precisión. Puesto que una aguja doblada puede también dañar los discos o provocar averías, maneje las agujas con mucho cuidado.
- Utilice siempre un limpiador de agujas de los que se pueden adquirir en establecimientos comerciales. El uso de cualquier otra cosa que no sea un limpiador de agujas puede dañar la aguja.

Sustitución de la aguja

Si la punta de la aguja se desgasta, no solo empeorará la calidad de sonido, también pueden estropearse los discos. Después de aproximadamente 1.000 horas de reproducción, cambie la aguja por otra según nuestras especificaciones.

La cápsula instalada en este producto es una Ortofon 2M Red de tipo MM.

Con un uso normal, las agujas 2M Red deberían reemplazarse cada 1.000 horas de reproducción aproximadamente. Como aguja de repuesto, por favor utilice una 2M Red de las que se pueden adquirir en establecimientos comerciales.

- Siga las instrucciones de sustitución de la aguja que vienen en el manual de la aguja de repuesto.

ATENCIÓN

- Puesto que se pueden producir ruidos repentinos a alto volumen, ponga la unidad en reposo (standby) antes de cambiar la aguja.
- Lleve cuidado de no lastimarse la mano o dañar el equipo.
- Lleve cuidado de no permitir que los niños pequeños puedan tragarse las agujas accidentalmente.
- Tenga en cuenta que las agujas dobladas, por ejemplo, algo que se produce porque el usuario no ha tenido el suficiente cuidado o por otra causa ajena al fabricante, no están cubiertas por la garantía.

Cambio de la cápsula

Para cambiar la cápsula, primero quite el cabezal separándolo del brazo.

- La cápsula instalada en este producto es una Ortofon 2M Red de tipo MM.
- Le recomendamos que coloque la cubierta protectora antes de proceder.

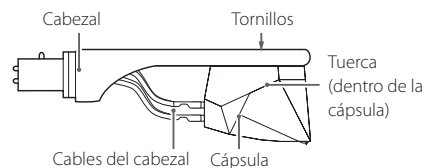

1 Desconecte de la cápsula los terminales cableados del cabezal.

2 Afloje los tornillos y quite la cápsula.

3 Acople la nueva cápsula y apriete los tornillos.

- Utilice tornillos que sean adecuados para la cápsula. En la ilustración que viene a continuación puede ver la posición de los tornillos una vez acoplada la cápsula.

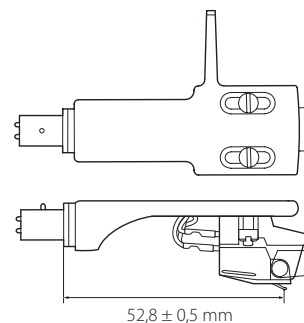

NOTA

Para ajustar la posición de fijación de la cápsula con más precisión, siga los procedimientos de la siguiente sección, "Alineación de la cápsula (ajuste de saliente)".

4 Conecte los terminales cableados del cabezal a la cápsula.

- Las señales y los colores de los cables del cabezal se muestran a continuación:

Señal	Color
Canal izquierdo +	Blanco
Canal izquierdo -	Azul
Canal derecho +	Rojo
Canal derecho -	Verde

5 Equilibre el brazo y ajuste la fuerza de apoyo.

Siga el procedimiento del apartado "Cómo equilibrar el brazo y ajustar la fuerza de apoyo" en la página 25.

Alineación de la cápsula (ajuste de saliente)

Al instalar una nueva cápsula o cabezal en el TN-5BB, use el calibrador de alineación de la cápsula (Cartridge Alignment Gauge) para ajustar la posición de fijación de la cápsula de modo que se minimicen los errores de seguimiento de los surcos.

Visión general del calibrador de alineación de la cápsula

Utilice la plantilla incluida con este producto o descargue el PDF desde nuestro sitio web (<https://teac.jp/int/product/tn-5bb/>) e imprímalo a su tamaño real.

Después de imprimirlo, abra con cuidado un orificio para el eje rotor, o bien utilice unaj cuchillo multiusos para realizar un corte en forma de cruz en el orificio del eje rotor en la plantilla.

ATENCIÓN

- Para evitar que la aguja se enganche y cause daños, imprima en papel fotográfico, papel satinado u otro papel que tenga una superficie suave.
- Después de imprimir el PDF, confirme que la distancia entre el centro del orificio del eje rotor y el punto B es de 60 mm exactamente. Si esta distancia es incorrecta, la impresión no tiene el tamaño real, y por lo tanto no se puede utilizar para fijar la cápsula en la posición correcta.

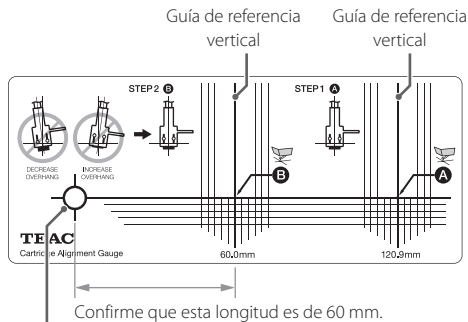

Orificio para el eje rotor.

NOTA

- Las líneas verticales y horizontales son guías de referencia.
- La distancia desde el eje central de rotación del brazo (pivote del brazo) hasta el centro del disco se denomina "distancia del pivote al eje rotor". La distancia desde el pivote del brazo hasta la punta de la aguja de la cápsula se denomina "longitud efectiva". La diferencia entre las dos es la longitud de saliente. Solo esta longitud de saliente se ajusta con el ajuste básico de la cápsula. Sin embargo, al utilizar esta herramienta de ajuste, se pueden ajustar con más precisión tanto la posición de fijación como el ángulo de la cápsula, realizando una configuración que suprime aún más los errores de seguimiento del surco.

Explicación de la fijación de la cápsula

Coloque la cápsula provisionalmente en posición tal y como se explicó en la sección anterior, "Cambio de la cápsula".

Cuando ajuste la posición de la cápsula, muévela a lo largo de los orificios de los tornillos en alineación con el eje central del cantiléver y el cabezal. (Ver ilustración debajo).

←: hacia fuera, →: hacia dentro

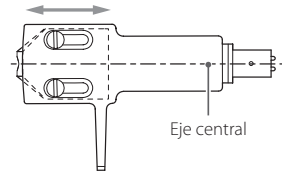

- Puede que los lados de la cápsula y el cantiléver no estén paralelos debido a diferencias individuales. Podría tratarse de una ligera inclinación, pero no se puede ignorar al hacer este ajuste, por lo que se debe alinear el eje central al del cantiléver.
- Para permitir un ajuste preciso de la posición de la cápsula, apriete parcialmente los tornillos utilizados para fijar la cápsula al cabezal y sujetarla en su sitio provisionalmente. Si aprieta los tornillos demasiado, no permitirá el ajuste de la posición de la cápsula.

1 Coloque el calibrador de alineación de la cápsula en el plato de forma que el eje rotor pase por el orificio que hay para ello.

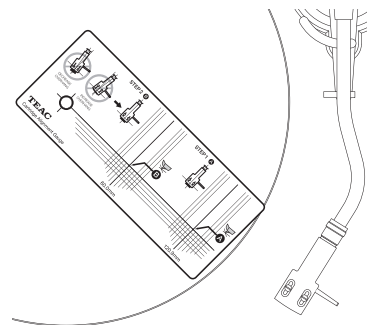

2 Mueva el calibrador de alineación de la cápsula y el brazo para encontrar la posición donde la línea vertical que pasa por el punto A y el eje central del cabezal coincidan.

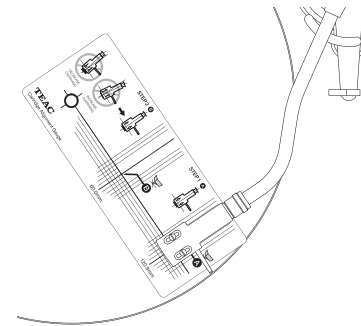

3 Haga los ajustes precisos en la posición de fijación de la cápsula para que la punta de la aguja y el punto A estén en la misma posición.

Consulte "Explicación de la fijación de la cápsula" para ver la relación entre las posiciones de la cápsula y el cabezal.

4 Mueva el calibrador de alineación de la cápsula y el brazo para desplazar la punta de la aguja hasta la posición B.

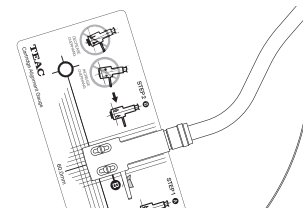

5 Si el cabezal está paralelo a la guía de referencia, proceda al siguiente paso. Si no está paralelo, consulte la ilustración de abajo y repita los ajustes desde el paso 2.



El saliente es demasiado grande.
Mueva la cápsula hacia dentro.



El saliente es demasiado pequeño.
Mueva la cápsula hacia fuera.

6 Apriete los tornillos firmemente teniendo cuidado de no desplazar la posición de la cápsula.

7 Equilibre el brazo y ajuste la fuerza de apoyo.

Siga los procedimientos de "Cómo equilibrar el brazo y ajustar la fuerza de apoyo" en la página 25.

Ajuste del elevador del brazo

La altura del elevador del brazo de esta unidad está calibrada para la cápsula incluida.

Si se sustituye la cápsula por otra, la aguja podría no tocar el disco al bajar el elevador del brazo, o la aguja podría no elevarse lo suficiente con respecto al disco al subir el elevador del brazo. En tales casos, deberá ajustar la altura del elevador del brazo.

Comprobación de la altura del elevador del brazo

Compruebe las condiciones indicadas a continuación en los bordes interior y exterior del disco.

Hay espacio entre el brazo y el elevador del brazo cuando se baja el elevador del brazo.

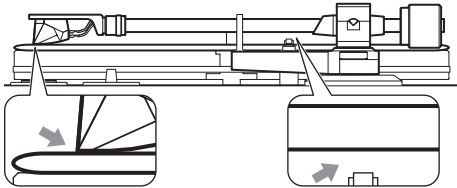

- Si el brazo tiene contacto con el elevador del brazo, baje la altura del elevador del brazo.

La punta de la aguja está separada del disco cuando se sube el elevador del brazo.

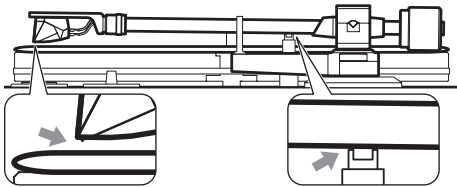

- Si la aguja de la cápsula tiene contacto con el disco, suba la altura del elevador del brazo.

Cómo cambiar la altura del elevador del brazo

La altura del elevador del brazo se fija mediante el tornillo que se encuentra situado en la posición que se muestra en la siguiente ilustración:

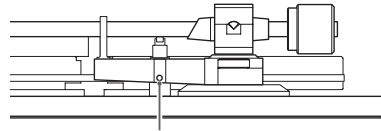

Orificio del tornillo de ajuste de altura

1 Inserte la llave Allen de 1,5 mm incluida en el orificio del tornillo de ajuste de altura y gírela hacia la izquierda para aflojar el tornillo.

2 Después de ajustar la altura del elevador del brazo, inserte la llave Allen en el orificio del tornillo de ajuste de altura y gírela hacia la derecha para asegurar la posición del elevador del brazo.

- El alcance del movimiento vertical del elevador del brazo no se puede ajustar.

3 Después de ajustar la altura del elevador del brazo, siga las instrucciones anteriores para volver a comprobar la altura otra vez.

Solución de problemas

Si experimenta algún problema con esta unidad, por favor compruebe los apartados siguientes antes de solicitar asistencia técnica. La causa del problema podría no ser esta unidad. Por favor, compruebe también que los dispositivos conectados están siendo utilizados correctamente.

Si aún así la unidad no funciona correctamente, póngase en contacto con el establecimiento donde adquirió la unidad.

La unidad no se enciende.

- ➔ Confirme que el cable de corriente está enchufado a una toma de electricidad. A continuación, pulse el botón STANDBY/ON para encender la unidad (página 26).

El volumen es bajo.

- ➔ Confirme que las conexiones están bien (página 26). Conecte la unidad a los terminales de entrada PHONO apropiados según el tipo de cápsula instalada (MM o MC). Es posible que los terminales de entrada PHONO de algunos equipos tengan la opción de seleccionar el tipo de entrada (MM o MC). Para más información, consulte el manual de instrucciones de dicho equipo.

La reproducción no es posible; hay ruido.

- ➔ Quite la cubierta protectora de la cápsula.
- ➔ Limpie la aguja (página 28).
- ➔ Si la aguja está gastada, cámbiela.
- ➔ Coloque la unidad lo más lejos posible de televisores, hornos microondas y otros dispositivos que emitan ondas electromagnéticas.

Hay ruido cuando se está reproduciendo un disco.

- ➔ Cuando la fuerza de apoyo es superior al valor especificado para la cápsula, puede producirse ruido. Reajuste la fuerza de apoyo para que sea la del valor especificado (página 25).

El tono (afinación) de reproducción es incorrecto.

- ➔ Ajuste la velocidad de rotación (RPM) según corresponda al disco (página 27).

El sonido salta.

- ➔ Las vibraciones pueden causar saltos. Coloque esta unidad en un lugar estable.
- ➔ Si el disco está sucio, límpielo.
- ➔ No utilice discos rayados.
- ➔ Equilibre el brazo y vuelva a ajustar la fuerza de apoyo (página 25). Si la fuerza de apoyo es menor que el valor especificado para la cápsula, puede que se produzcan saltos en la aguja y en el sonido.
- ➔ Confirme que el brazo no tiene contacto con el elevador del brazo (página 30).

Especificaciones

Plato giradiscos

Sistema de tracción

Tracción por correa de control de alta precisión de tipo rotación-detección

Motor Motor de CC

Velocidad de rotación 33 1/3 rpm, 45 rpm, 78 rpm

Lloro y centelleo 0,1 % o menos

Plato giradiscos Acrílico, 30 cm de diámetro

Cápsula

Tipo MM

Voltaje de salida 5,5 mV (1 kHz, 5 cm/s)

Fuerza de apoyo 1,8 g

Peso de la cápsula 7,2 g

Peso incluido el cabezal

10 g (incluyendo tornillos, tuercas y cables)

- La vida útil de una aguja depende de las condiciones de uso, pero normalmente es de unas 1.000 horas.
- Modelo de aguja de repuesto: Ortofon 2M Red

Brazo

Tipo de brazo Brazo en forma de S de equilibrio estático

Longitud efectiva del brazo 223 mm

Peso de cápsula idóneo 4,0–13 g
14–23 g

(con el cabezal incluido)

Saliente 18 mm

Margen de ajuste de la altura del brazo 6 mm aprox.

Salidas de audio analógico

Terminales Terminales XLR (1 par L/R [izda./dcha])

Terminales RCA (1 par L/R [izda./dcha])

General

Adaptador de corriente

Entrada CA 100–240 V, 50–60 Hz

Salida CC 12,0 V, 1,0 A, 12,0 W máx.

Consumo de corriente

En reposo (Standby) 0,3 W o menos

Encendido (On) (33, 45, 78) 2,0 W o menos

Peso 10,5 kg

Margen de temperatura de funcionamiento De 5 °C a 35 °C

Dimensiones (an. x al. x pro.) (incluyendo salientes)

Con la tapa cerrada 450 x 148 x 351 mm

Con la tapa abierta 450 x 420 x 410 mm

Con la tapa quitada 450 x 135 x 351 mm
(cuando el brazo está en su posición más elevada)

- Datos de rendimiento especificados a 20 °C.

Accesorios incluidos

Adaptador de 45 RPM x 1

Contrapeso x 1

Cabezal x 1

Ortofon 2M Red (tipo MM) preinstalado

Plato giradiscos x 1

Correa plana x 1

Cubierta de la polea x 1

Tapa x 1

Bisagras x 2

Arandelas para ajustar la altura de las patas x 4

Llave Allen para ajustar la altura del brazo (2,5 mm) x 1

Llave Allen para ajustar la altura del elevador del brazo (1,5 mm) x 1

Cable de audio RCA x 1

Conductor de tierra x 1

Adaptador de corriente (GPE018S-120100-Z) x 1

Calibrador de alineación de la cápsula (Cartridge Alignment Gauge) x 1

Manual del usuario (este documento, incluyendo la garantía) x 1

- Los usuarios que vivan en EE. UU. y Canadá encontrarán información sobre la garantía en la página 82 y en la contraportada (documento de garantía). Los usuarios que vivan en Europa y otras áreas deben consultar la página 83.

- Las especificaciones y el diseño están sujetos a cambios sin previo aviso.
- El peso y las dimensiones son aproximados.
- Las ilustraciones de este manual pueden diferir ligeramente de los modelos de producción.



CAUTION

RISK OF ELECTRIC SHOCK

DO NOT OPEN



VORSICHT: VERMEIDEN SIE DAS RISIKO EINES STROMSCHLAGS. ENTFERNEN SIE NICHT DIE ABDECKUNG (ODER RÜCKSEITE). DIE BAUTEILE IM GERÄTEINNEREN BEDÜRFTEN NICHT DER WARTUNG DURCH DEN NUTZER. WENDEN SIE SICH IM WARTUNGS-/REPARATURFALL AN DEN QUALIFIZIERTEN SERVICE.

Das Blitzsymbol mit Pfeilspitze in einem gleichseitigen Dreieck weist den Benutzer auf das Vorhandensein einer nicht isolierten „gefährlichen elektrischen Spannung“ im Geräteinneren hin, deren Stärke ausreichen kann, um für Personen ein Stromschlagrisiko darzustellen.



Das Ausrufezeichen in einem gleichseitigen Dreieck weist den Benutzer auf wichtige Bedienungs- und Wartungs- (Reparatur-) Anweisungen in den Dokumentationen hin, die dem Produkt beiliegen.



WARNUNG: ZUR VERMEIDUNG VON BRAND ODER STROMSCHLAG DARF DIESES GERÄT NICHT REGEN ODER FEUCHTIGKEIT AUSGESETZT WERDEN.

WARNUNG

- ENTFERNEN SIE NICHT DAS GEHÄUSE, UM DIE INTERNE ELEKTRONIK FREIZULEGEN. IM GERÄTEINNEREN BEFINDEN SICH KEINE BAUTEILE, DEREN WARTUNG VOM NUTZER VORZUNEHMEN IST.
- SOLLTEN FUNKTIONSTÖRUNGEN AUFTRETEN, KONTAKTIEREN SIE DEN HÄNDLER, BEI DEM SIE DAS GERÄT ERWORBEN HABEN UND BITTEN SIE UM EINEN SERVICETERMIN. VERWENDEN SIE DAS PRODUKT ERST WIEDER, WENN DIE REPARATUR DURCHGEFÜHRT WURDE.
- DIE VERWENDUNG VON BEDIENELEMENTEN, EINSTELLUNGEN SOWIE DAS ABWEICHEN VON DEN IN DIESEM HANDBUCH BESCHRIEBENEN VERFAHRENSWEISEN KANN ZU GESUNDHEITSGEFÄHRDENDER STRAHLENBELASTUNG FÜHREN.

- 1) Lesen Sie diese Hinweise.
- 2) Bewahren Sie diese Anweisungen auf.
- 3) Beachten Sie alle Warnungen.
- 4) Befolgen Sie alle Anweisungen.
- 5) Elektrische Geräte sollten nie in der Nähe von Wasser betrieben werden.

- 6) Verwenden Sie zum Reinigen stets ein trockenes Tuch.
- 7) Achten Sie darauf, dass Belüftungsöffnungen nicht verdeckt sind. Beachten Sie bei der Installation die entsprechenden Anweisungen des Herstellers.
- 8) Vermeiden Sie Aufstellorte in der Nähe von Wärmequellen, wie Heizkörpern, Wärmespeichern, Öfen, Herden oder anderen Geräten (inklusive Verstärkern), die Wärme abstrahlen.
- 9) Umgehen Sie nie die Sicherheitsfunktionen eines verpolungssicheren oder geerdeten Steckers. Verpolungssichere Stecker besitzen zwei Stromkontakte, von denen einer breiter ist als der andere. Geerdete Stecker (Schutzkontaktstecker) besitzen zwei Stromkontakte sowie einen dritten Erdungskontakt. Beide Steckerausführungen dienen der Sicherheit. Falls der vorhandene Stecker nicht in die verwendete Steckdose passt, lassen Sie den Stecker durch einen Elektriker austauschen.
- 10) Achten Sie insbesondere im Bereich von Steckern, Steckdosen sowie dem Netzkabelausschuss/anschluss darauf, dass nicht auf das Netzkabel getreten oder das Kabel eingeklemmt werden kann.
- 11) Verwenden Sie nur vom Hersteller zugelassene Zubehörartikel.
- 12) Verwenden Sie ausschließlich vom Hersteller empfohlene oder beim Gerätekauf erworbene Rollwagen, Halterungen, Stative, Tische usw. Achten Sie bei Verwendung eines Rollwagens darauf, dass Wagen und Gerät nicht umfallen und Sie verletzen. 
- 13) Trennen Sie Ihr Audiosystem während eines Gewitters oder längerer Nichtverwendung vom Spannungsnetz.
- 14) Überlassen Sie alle Reparaturen/Wartungsarbeiten qualifiziertem Fachpersonal. Reparatur oder Wartung sind erforderlich, wenn eine Beschädigung jeglicher Art vorliegt. Beispielsweise, wenn das Netzkabel oder der Netzstecker beschädigt sind, Flüssigkeit oder Gegenstände ins Geräteinnere gelangt sind, das Gerät Regen oder Feuchtigkeit ausgesetzt war, nicht mehr ordnungsgemäß funktioniert oder fallen gelassen wurde.
 - Es wird auch dann ein geringer Ruhestrom aus dem Netz bezogen, wenn sich der POWER- oder STANDBY/ON-Schalter nicht in der ON-Position befindet.
 - Der Netzstecker dient als Verbindungs-/Trennglied zur Spannungsversorgung. Achten Sie darauf, dass er stets in einwandfreiem Zustand ist.
 - Achten Sie bei der Verwendung von Kopfhörern auf Ihr Gehör. Zu hoher Schalldruck von Ohr- oder Kopfhörern kann Hörschäden oder Hörverlust verursachen.

WARNUNG

- Vermeiden Sie die Einwirkung von Tropf- oder Spritzwasser.
- Stellen Sie niemals Vasen oder andere mit Flüssigkeiten gefüllte Gefäße auf das Gehäuse.
- Eine Installation in geschlossenen Regalsystemen oder ähnlichen Möbelstücken ist nicht zulässig.
- Wählen Sie einen Betriebsort in der Nähe der Wandsteckdose, so dass der Netzstecker jederzeit zugänglich ist.



Europamodell



Dieses Produkt entspricht den Anforderungen europäischer Richtlinien sowie anderen Verordnungen der Kommission.

Für Kunden in Europa

Entsorgung von elektrischen und elektronischen Altgeräten sowie Batterien und Akkus

- a) Sofern ein Produkt, die Verpackung und/oder die begleitende Dokumentation durch das Symbol einer durchgestrichenen Abfalltonne gekennzeichnet ist, unterliegt dieses Produkt den europäischen Richtlinien 2012/19/EU und/oder 2006/66/EG (geändert durch 2013/56/EU) sowie nationalen Gesetzen zur Umsetzung dieser Richtlinien. 
- b) Diese Richtlinien und Gesetze schreiben vor, dass Elektro- und Elektronik-Altgeräte sowie Batterien und Akkus nicht in den Hausmüll (Restmüll) gelangen dürfen. Um die fachgerechte Entsorgung, Aufbereitung und Wiederverwertung sicherzustellen, sind Sie verpflichtet, Altgeräte und entladene Batterien/Akkus an den dafür vorgesehenen Orten zu entsorgen.
- c) Durch die ordnungsgemäße Entsorgung solcher Geräte, Batterien und Akkus leisten Sie einen Beitrag zur Einsparung wertvoller Rohstoffe und verhindern potenziell schädliche Auswirkungen auf die Gesundheit der Allgemeinheit und die Umwelt, die durch falsche Abfallentsorgung entstehen können. Die Entsorgung ist für Sie kostenlos.
- d) Falls der Gehalt an Blei (Pb), Quecksilber (Hg) und/oder Cadmium (Cd) in Batterien/Akkus die in der Richtlinie zur Batterieentsorgung (2006/66/EG, 2013/56/EU) angegebenen, zulässigen Höchstwerte übersteigen, wird die Bezeichnung des entsprechenden chemischen Elements oder der Elemente unterhalb der durchgestrichenen Abfalltonne angegeben. 
- e) Weitere Informationen zur Wertstoffsammlung und Wiederverwertung von Altgeräten, Batterien und Akkus erhalten Sie bei Ihrer Stadtverwaltung, dem für Sie zuständigen Abfallentsorgungsunternehmen oder der Verkaufsstelle, bei der Sie das Produkt erworben haben.

Inhaltsverzeichnis

Vielen Dank, dass Sie sich für ein Produkt von TEAC entschieden haben. Bitte lesen Sie dieses Handbuch sorgfältig durch, damit Sie Ihr Gerät optimal verwenden können.

Bewahren Sie das Handbuch an einem sicheren Ort auf, damit Sie zu einem späteren Zeitpunkt darauf zurückgreifen können.

WICHTIGE SICHERHEITSHINWEISE	32
Vorbereitung	33
Handhabung von Schallplatten	33
Inbetriebnahme des Plattenspielers	34
Anschlüsse	36
Bezeichnungen und Funktionen	36
Grundlegende Bedienung	37
Staubabdeckung	38
Anmerkungen zu Tonabnehmern	38
Auswechseln des Tonabnehmersystems	38
Ausrichtung des Tonabnehmers (Überhangjustierung)	39
Einstellen des Tonarmhebers	40
Fehlerbehebung	40
Spezifikationen	41

Firmen- und Produktnamen sowie Logos in diesem Dokument sind Warenzeichen oder eingetragene Warenzeichen ihres jeweiligen Eigentümers.

Vorbereitung

Zubehör im Lieferumfang

Überprüfen Sie, ob die Verpackung alle im Folgenden aufgeführten Zubehörteile enthält. Sofern etwas fehlt oder auf dem Transportweg beschädigt wurde, setzen Sie sich bitte mit Ihrem Händler in Verbindung.

Hinweise zum Betrieb

- Legen Sie keine Gegenstände auf die Staubabdeckung, da diese insbesondere bei der Wiedergabe durch Vibrationen Geräusche verursachen oder herunterfallen könnten.
- Vermeiden Sie die Aufstellung in direktem Sonnenlicht, in der Nähe von Wärmequellen oder an ähnlichen Orten. Stellen Sie das Gerät nicht auf einen Verstärker oder andere wärmeproduzierende Geräte, um zu verhindern, dass die Betriebstemperatur dieses Geräts überschritten wird, da dies zu Verfärbungen und Verformungen des Gehäuses sowie zu Fehlfunktionen führen kann.
- Da sich das Gerät im Betrieb erwärmen kann, lassen Sie um das Gerät herum ausreichend Platz zur Belüftung. Lassen Sie bei der Aufstellung des Geräts Abstand (wenigstens 20 cm) zu anderen Geräten und Wänden, sodass eine ausreichende Belüftung gewährleistet ist. Bei Einbau in einem Rack sollten Sie darüber wenigstens 35 cm und dahinter wenigstens 10 cm Platz lassen. Bei geringeren Abständen kann es zu einem Hitzestau mit Brandgefahr kommen.
- **BEWEGEN SIE DAS GERÄT NIEMALS IM BETRIEB.** Während der Wiedergabe dreht sich die Schallplatte. Heben Sie das Gerät während der Wiedergabe in keinem Fall an und bewegen Sie es nicht. Andernfalls können die Schallplatte, die Nadel, der Tonabnehmer oder das Gerät beschädigt werden.
- Entfernen Sie immer zuerst die Schallplatte, bevor Sie dieses Gerät an einem anderen Ort aufstellen oder bewegen. Wenn Sie das Gerät bewegen, während sich eine Schallplatte auf dem Plattenteller befindet, kann die Schallplatte, die Nadel und der Tonabnehmer beschädigt werden oder eine Fehlfunktion auftreten.
- Die Versorgungsspannung muss in dem auf der Geräterückseite angegebenen Spannungsbereich liegen. Wenn Sie diesbezüglich unsicher sind, wenden Sie sich an eine Elektrofachkraft.

Wartung

Wenn die Geräteoberfläche verschmutzt ist, wischen Sie sie mit einem weichen Tuch ab oder verwenden Sie eine verdünnte, milde Flüssigseife. Lassen Sie die Geräteoberfläche vor dem nächsten Einsatz vollständig trocknen.

- Verwenden Sie keine chemischen Reinigungstücher, Verdüner oder ähnliche Substanzen, da sie die Gehäuseoberfläche angreifen können.

VORSICHT

Ziehen Sie aus Sicherheitsgründen das Netzkabel aus der Steckdose, bevor Sie das Gerät reinigen.

Nutzung der internationalen Webseite von TEAC

Updates für das Gerät stehen auf der internationalen Webseite von TEAC zum Download bereit.

<https://teac.jp/int/>

Klicken Sie rechts oben auf der Seite auf „Language“ und wählen Sie dort das gewünschte Land oder die Region aus, um auf die Seite in der entsprechenden Sprache zuzugreifen.

Handhabung von Schallplatten

Umgang mit Schallplatten

Wenn Sie eine Schallplatte halten oder aus ihrer Hülle nehmen, vermeiden Sie es, die Rillen zu berühren, indem Sie die Platte entweder mit einer Hand am Label und am Rand oder mit beiden Händen am Rand halten.

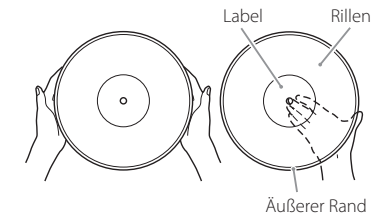

Reinigung

- Fingerabdrücke und Staub können bei der Wiedergabe zu Störgeräuschen und Aussetzern führen und darüber hinaus die Schallplatte und die Nadel beschädigen. Verwenden Sie zum Reinigen einen handelsüblichen Schallplattenreiniger. Verwenden Sie in keinem Fall Verdüner, sondern ausschließlich spezielle Schallplattenreiniger. Andere chemische Mittel können die Oberfläche der Schallplatte beschädigen.
- Wenn Sie Schallplattenreiniger verwenden, wischen Sie in kreisförmigen Bewegungen entlang der Rillen über die Schallplatte.



Vorsichtsmaßnahmen

- Lassen Sie Schallplatten nicht in direktem Sonnenlicht oder an sehr feuchten oder heißen Orten liegen. Eine längere Lagerung an solchen Orten kann zu Verformungen, Schimmelbildung und anderen Schäden an der Schallplatte führen.
- Legen Sie Schallplatten nicht aufeinander und legen Sie keine schweren Gegenstände darauf. Stellen Sie Schallplatten nicht für längere Zeit schräg auf, da auch dies zu Verformungen und anderen Schäden führen kann.
- Bringen Sie keine harten Gegenstände mit den Rillen in Kontakt, da es dabei zu Kratzern kommen kann.
- Stecken Sie Ihre Schallplatten nach dem Abspielen zur Aufbewahrung wieder in ihre Hüllen. Eine ungeschützte Schallplatte kann sich verformen oder verkratzen.
- Spielen Sie keine Schallplatte ab, die einen Sprung hat.

Inbetriebnahme des Plattenspielers

Schalten Sie das Gerät während der Inbetriebnahme in den Standby-Modus (D auf Seite 36).

- 1 Während des Transports wird der Tonarm durch Polster geschützt. Entfernen Sie diese in Pfeilrichtung.**

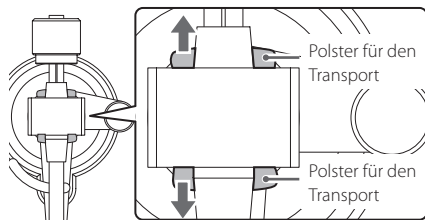

- 2 Stellen Sie das Gerät auf einer ebenen Fläche auf.**

Platzieren Sie das Gerät auf einer ebenen Fläche, sodass die Schallplatte fehlerfrei abgetastet werden kann.

- 3 Setzen Sie den Plattenteller ein.**

Richten Sie den Plattenteller an der Mittelachse aus und setzen Sie ihn ein.

- Die größere Öffnung der Mittelbohrung muss dabei nach unten zeigen.

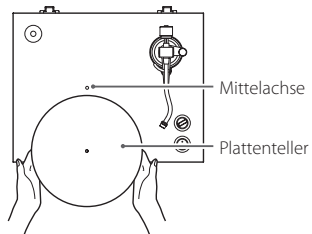

- 4 Legen Sie den Riemen um das Antriebsrad.**

Legen Sie den mitgelieferten Flachriemen außen um den Plattenteller und führen Sie ihn um die Riemenscheibe.

- Achten Sie darauf, dass der Gummiriemen nicht verdreht ist.
- Prüfen Sie den korrekten und sicheren Sitz des Flachriemens, indem Sie den Plattenteller mehrfach mit der Hand drehen.

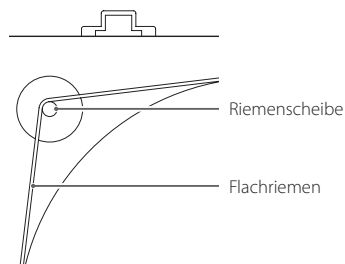

- 5 Setzen Sie die Riemenscheibenabdeckung ein.**

Richten Sie den kleinen Ausschnitt in der Riemenscheibenabdeckung wie in der Abbildung unten dargestellt an dem kleinen Zahn an der Riemenscheibe aus. Andernfalls sitzt die Abdeckung schräg auf.

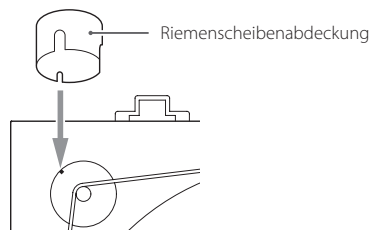

- 6 Installieren Sie das Gegengewicht.**

Schieben Sie das Gegengewicht über das Ende des Tonarms und schrauben Sie es mit sanftem Druck im Uhrzeigersinn fest.

- Wenn das Gegengewicht in Richtung Lager bewegt werden kann, ist die Installation abgeschlossen.

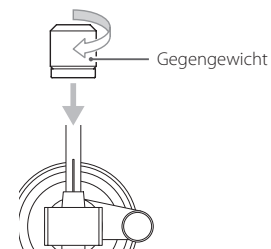

- 7 Installieren Sie den Systemträger.**

Stecken Sie den Systemträger am anderen Ende des Tonarms ein und sichern Sie ihn mit der Mutter.

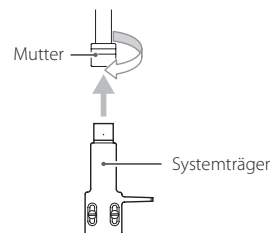

Ausrichtung und Feineinstellung

Für eine ebene Aufstellung des Plattenspielers empfehlen wir den Einsatz einer separat erhältlichen Plattenspieler-Libelle o.ä. Sofern der Plattenspieler nicht exakt ausgerichtet ist, korrigieren Sie dies wie unten dargestellt mit Hilfe der höhenverstellbaren FüÙe.

- Bei starken Unebenheiten reicht diese Methode evtl. nicht aus.

- 1 Um den Fuß an der niedrigsten Ecke zu entfernen, drehen Sie ihn in die Richtung, in der er sich löst.**

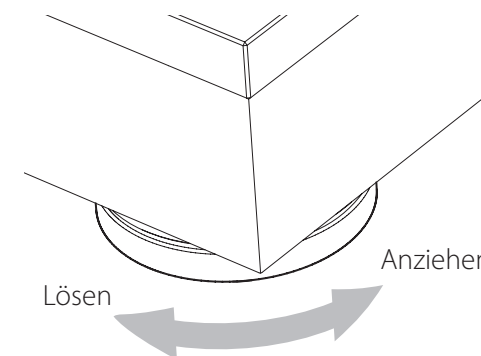

- 2 Setzen Sie eine der mitgelieferten Beilagscheiben ein.**

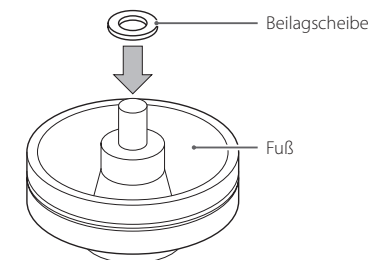

- 3 Setzen Sie den Fuß wieder ein.**

- 4 Drücken Sie den Plattenspieler in den vier Ecken nach unten, um eine gleichmäßige Gewichtsverteilung sicherzustellen.**

Sofern das Gerät an einer der Ecken kippelt, setzen Sie an diesem Fuß wie oben beschrieben eine Beilagscheibe ein.

Ausbalancieren des Tonarms und Einstellen der Auflagekraft



1 Drücken Sie die Taste STANDBY/ON auf der Rückseite, um das Gerät einzuschalten.

Der Tonarmheber hat im STANDBY-Betrieb keine Funktion.

2 Stellen Sie das Anti-Skating-Rad auf null.

3 Drücken Sie die Taste ARM LIFT, um den Tonarmheber anzuheben. Anschließend schieben Sie den Tonarm leicht nach links.

Wenn der Tonarmheber angehoben ist, leuchtet die Anzeige der Taste ARM LIFT.

4 Drücken Sie die Taste ARM LIFT, um den Tonarmheber abzusenken.

5 Justieren Sie das Gegengewicht durch Drehen so, dass der Tonarm waagrecht ausgerichtet ist.

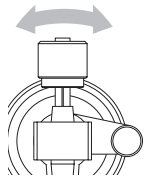

- Achten Sie darauf, dass die Nadel nicht mit dem Gerät in Berührung kommt.
- Entfernen Sie die Schutzkappe des Tonabnehmers, bevor Sie diesen justieren.

6 Bringen Sie den Tonarm wieder in seine Ausgangsposition und positionieren Sie ihn über der Tonarm-Stütze.

7 Drehen Sie den Ring für die Auflagekraft so, dass die Markierungslinie der Mittelstellung auf „0“ ausgerichtet ist.

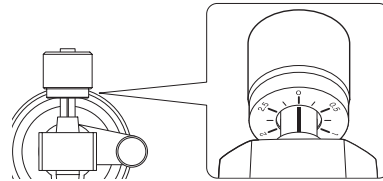

- Drehen Sie dabei ausschließlich den Ring. Stellen Sie sicher, dass das Gegengewicht nicht verdreht wird.

8 Stellen Sie nun das Gegengewicht so ein, dass die Skala für die Auflagekraft den für den Tonabnehmer angegebenen Wert zeigt.

- Die Auflagekraft für den mitgelieferten Tonabnehmer beträgt 1,8 g. Wenn Sie den mitgelieferten Tonabnehmer einsetzen, stellen Sie entsprechend auf der Gegengewicht-Skala den Wert 1.8 ein.

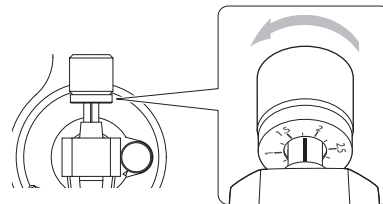

- Drehen Sie es nach rechts von 0 in Richtung 0.5 und 1.0.

9 Stellen Sie das Anti-Skating-Rad ein.

Beginnen Sie, indem Sie denselben Wert wie für die Auflagekraft einstellen, und passen Sie es während der Wiedergabe einer Platte (Seite 37) so an, dass die Lautstärke links und rechts ausgewogen ist.

In der Abbildung unten beträgt die Auflagekraft 1,8 g.

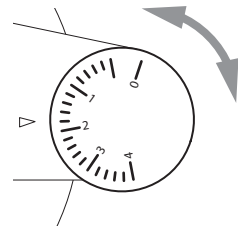

ACHTUNG

Abhängig vom Zustand einer Schallplatte kann die Links-/Rechts-Lautstärkebalance ungleichmäßig sein und die Wiedergabe kann springen. Versuchen Sie in solchen Fällen, die folgenden Anpassungen vorzunehmen.

Wenn der Ton nach hinten springt (die Nadel springt rückwärts)

Verringern Sie die Einstellung für das Anti-Skating-Rad.

Wenn der Ton nach vorne springt (die Nadel springt vorwärts)

Heben Sie die Einstellung für das Anti-Skating-Rad leicht an.

Einstellen der Tonarm-Höhe

Sofern der Tonarm nach dem Wechsel des Tonabnehmersystems oder Systemträgers während der Wiedergabe einer Platte nicht ausbalanciert ist, gehen Sie wie folgt vor, um die Höhe des Tonarms einzustellen.

1 Legen Sie eine Platte auf den Plattenteller (Tellerauflage) und setzen Sie die Nadel am Rand der Platte auf.

- Die Schallplatte (Plattenteller) darf in diesem Moment nicht gestartet werden.

2 Führen Sie den mitgelieferten Sechskantschlüssel (2,5 mm) in die Öffnung der Schraube für die Höheneinstellung ein und drehen Sie sie gegen den Uhrzeigersinn auf, um den Tonarm-Träger zu lösen.

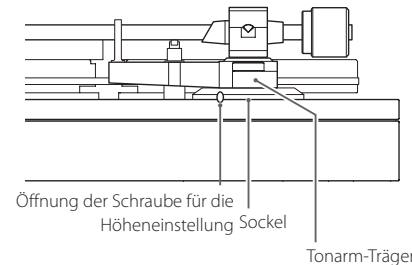

3 Halten Sie den Träger fest und passen Sie die Höhe an, um den Tonarm auszubalancieren.

- Achten Sie darauf, dass der Tonarm während der Höhenanpassung nicht nach links oder rechts schwenkt.

4 Drehen Sie die Sechskantschraube im Uhrzeigersinn, um den Träger für den Tonarm zu fixieren.

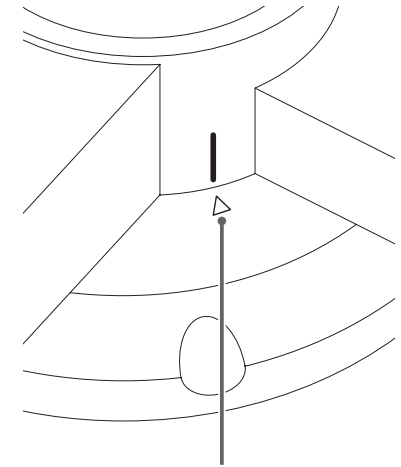

Markierung zur Ausrichtung

Der Tonarm-Träger kann bezogen auf den Sockel nach links oder rechts bewegt werden. Richten Sie die (weiße) Linie am Träger auf die ▲ Markierung auf dem Sockel aus, bevor Sie ihn fixieren.

5 Starten Sie nun die Wiedergabe der Platte und vergewissern Sie sich, dass der Tonarm ausbalanciert ist.

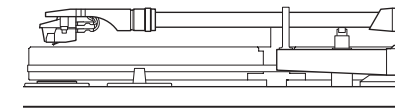

Anschlüsse

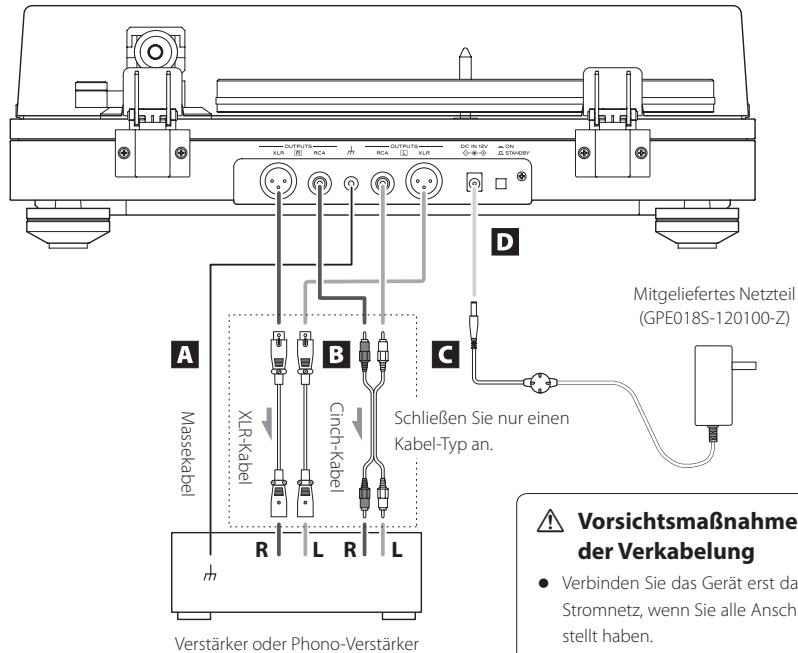

⚠️ Vorsichtsmaßnahmen bei der Verkabelung

- Verbinden Sie das Gerät erst dann mit dem Stromnetz, wenn Sie alle Anschlüsse hergestellt haben.
- Lesen Sie alle Handbücher der Geräte, die Sie anschließen, sorgfältig durch und verkabeln Sie diese wie dort beschrieben.

A Masseanschluss (⏚)

Verbinden Sie diesen Masseanschluss mit dem mitgelieferten Massekabel mit dem Massenanschluss des Verstärkers o.ä.

- Hierbei handelt es sich allerdings NICHT um einen elektrischen Schutzleiter.

Wenn Rauschen über die Lautsprecher ausgegeben wird

Wenn ein Massekabel an dem Massenanschluss dieses Geräts angeschlossen ist, kann das Abtrennen des Massekabels Rauschen reduzieren. Nutzen Sie dann die Methode (angeschlossen/getrennt), bei der die wenigsten Nebengeräusche auftreten.

B Analoge Audioausgänge (L/R)

Das Signal des Tonabnehmer-Systems wird direkt über die analogen Audioausgänge (L/R) ausgegeben.

Verwenden Sie diese Ausgänge für den Anschluss an einen Verstärker oder andere Geräte, die über PHONO-Eingänge verfügen. Verwenden Sie abhängig von der Art des installierten Tonabnehmers (MM oder MC) die entsprechenden PHONO-Eingangsbuchsen. Bei einigen Geräten können die PHONO-Eingänge zwischen MM und MC umgeschaltet werden.

Details dazu finden Sie in der Bedienungsanleitung des jeweiligen Geräts.

Verwenden Sie zum Anschluss die folgenden Kabel.

XLR: XLR-Kabel (separat erhältlich)

RCA (Cinch): Cinch-Kabel

C DC-Netzteilanschluss

Nachdem Sie die gesamte Verkabelung vorgenommen haben, schließen Sie das mitgelieferte Netzteil an dieser Buchse an.

Stellen Sie sicher, dass das Netzteil an einer Netzsteckdose angeschlossen ist.

- Verwenden Sie ausschließlich das Netzteil aus dem Lieferumfang.
- Das mitgelieferte Netzteil hat austauschbare Stecker. Bringen Sie den Stecker an, der für die Region geeignet ist, in der das Gerät verwendet wird.

⚠️ **Schließen Sie das Netzteil nur an einer Netzsteckdose mit der richtigen Spannung an. Der Anschluss an einer Steckdose mit einer falschen Netzspannung kann zu einem Brand oder Stromschlag führen.**

⚠️ **Fassen Sie das Netzteil beim Einstecken oder Abziehen immer am Stecker selbst an. Ziehen oder reißen Sie niemals am Stromkabel selbst.**

⚠️ **Wenn Sie das Gerät für einen längeren Zeitraum nicht verwenden, trennen Sie das Netzteil vom Stromnetz.**

D Taste STANDBY/ON

Mit der STANDBY/ON-Taste schalten Sie das Gerät ein oder aktivieren den Standbymodus.

Bezeichnungen und Funktionen

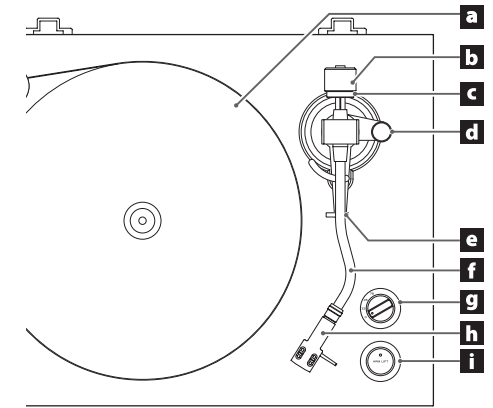

a Plattenteller

Legen Sie die Schallplatten mittig auf den Plattenteller.

b Gegengewicht

c Einstellring für die Auflagekraft

d Anti-Skating-Rad

e Tonarm-Stütze

Diese Stütze hält den Tonarm in Position.

f Tonarm

g Drehzahl-Regler

Wählen Sie die auf der Schallplatte angegebene Umdrehungsgeschwindigkeit.

In der Stellung 0 hält der Antrieb an.

h Systemträger

Hierbei handelt es sich um einen Universalträger, bei dem sich das System besonders einfach austauschen lässt.

i Taste ARM LIFT

Damit heben Sie den Tonarm an oder senken ihn ab.

Drücken Sie diese Taste, um den Tonarmheber anzuheben: Die Anzeige der Taste leuchtet. Drücken Sie sie erneut, um den Tonarmheber abzusenken: Die Anzeige erlischt.

Wir empfehlen die Nutzung des Tonarmhebers, um eine Beschädigung der Nadel und der Schallplatten zu vermeiden. Seine Nutzung ist sicherer und zuverlässiger als das manuelle Aufsetzen der Nadel mit der Hand.

Wiedergabe von Schallplatten

- 1 Drücken Sie die Taste **STANDBY/ON** auf der Rückseite, um das Gerät einzuschalten.

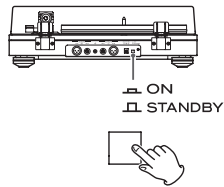

- 2 Öffnen Sie langsam die Staubabdeckung.

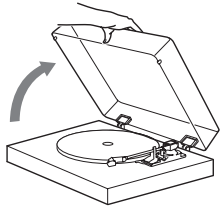

- ⚠ **Achten Sie beim Öffnen und Schließen der Staubabdeckung darauf, Ihre Finger nicht einzuklemmen.**

- 3 Legen Sie die Schallplatte auf den Plattenteller.

Wenn Sie eine Vinyl-Single mit 45 Umdrehungen pro Minute ohne Single-Stern wiedergeben möchten, verwenden Sie den mitgelieferten Puck-Adapter.

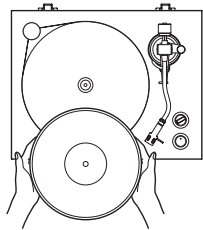

- 4 Wählen Sie die auf der Schallplatte angegebene Umdrehungsgeschwindigkeit.

Die Drehzahl kann auf 33 1/3, 45 oder 78 UpM eingestellt werden.

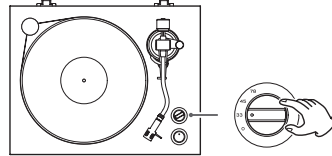

- 5 Drücken Sie die Taste **ARM LIFT**, um den Tonarmheber anzuheben.

Wenn der Tonarmheber aktiv ist, blinkt die Anzeige.

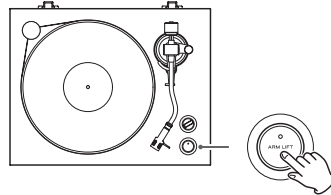

- Sie können den Tonarm auch manuell ohne den Tonarmheber anheben und die Nadel dann vorsichtig auf der Schallplatte aufsetzen, um mit der Wiedergabe zu beginnen.

- 6 Richten Sie den Tonarm auf den Titel aus, den Sie wiedergeben möchten.

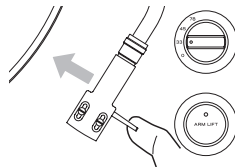

- 7 Drücken Sie die Taste **ARM LIFT**, um den Tonarmheber abzusenken.

Der Tonarm wird langsam abgesenkt, bis die Nadelspitze die Platte berührt und die Wiedergabe beginnt.

- Schließen Sie die Staubabdeckung während der Wiedergabe der Schallplatte. So verhindern Sie ein Springen der Nadel durch unbeabsichtigtes Berühren und blockieren die Einwirkung externer Schallquellen. Zudem reduzieren Sie etwaige Nebengeräusche.

- ⚠ **Legen Sie keine Gegenstände auf der Staubabdeckung ab.**

ACHTUNG

- Berühren Sie während der Wiedergabe weder den Tonarm noch die Schallplatte. Sie könnten andernfalls die Nadelspitze beschädigen oder Kratzer auf der Schallplatte verursachen.
- Halten Sie den Plattenteller nicht gewaltsam während der Wiedergabe an. Da es sich bei diesem Produkt nicht um einen Plattenspieler für den DJ-Einsatz handelt (Direktantrieb), können entsprechende Aktionen zu Fehlfunktionen führen.

Bei zu hoher Lautstärke kann es während der Wiedergabe zu Rückkopplungen kommen. In diesem Fall senken Sie die Lautstärke des Verstärkers ab.

Nach dem Ende der Wiedergabe

- 1 Wenn die Nadel die Auslaufrille der Schallplatte erreicht, wird der Tonarmheber angehoben und die Schallplatte (Plattenteller) automatisch angehalten.

Die Anzeige der Taste **ARM LIFT** leuchtet.

- 2 Bringen Sie den Tonarm in seine ursprüngliche Position zurück.

Die Schallplatte (Plattenteller) beginnt sich zu drehen.

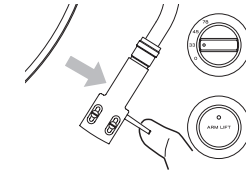

- 3 Stellen Sie den Drehzahl-Regler auf 0, um die Schallplatte (Plattenteller) anzuhalten.

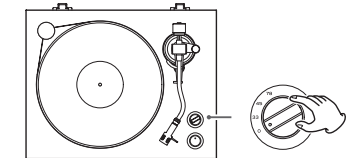

Automatischer Tonarmheber

Bei Neuauslieferung ab Werk ist der automatische Tonarmheber aktiviert, der den Tonarm hebt, wenn die Nadel die Auslaufrille der Schallplatte erreicht.

Deaktivierung des automatischen Tonarmhebers

Drücken Sie die Taste **ARM LIFT** für 5 Sekunden, bis die Anzeige der Taste zweimal blinkt.

- Drücken Sie die Taste **ARM LIFT** erneut für 5 Sekunden, um die Funktion zu aktivieren.
- Deaktivieren Sie den automatischen Tonarmheber, wenn ein 7-Zoll-EP oder eine andere Schallplatte nicht bis zu ihrem Ende abgespielt wird.

Staubabdeckung

Anbringen der Staubabdeckung

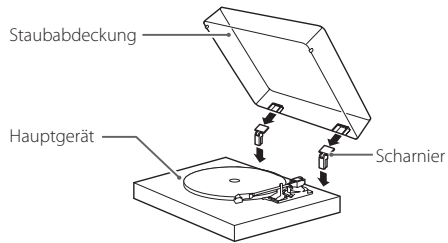

1 Führen Sie die Scharniere vollständig in die linke und rechte Scharnieröffnung auf der Rückseite des Plattenspielers ein.

2 Richten Sie die Scharnieroberteile auf die Öffnungen der Staubabdeckung aus und führen Sie sie ein.

- Schließen Sie die Abdeckung während der Wiedergabe, um ein Springen der Nadel durch Berühren und die Einwirkung externer Schallquellen zu verhindern. Zudem reduzieren Sie etwaige Nebengeräusche.
- Öffnen oder schließen Sie die Abdeckung während der Wiedergabe nicht. Diese könnte beispielsweise dazu führen, dass die Nadel springt.
- Zum Schutz vor Staub halten Sie die Abdeckung nach Möglichkeit stets geschlossen.

Abnehmen der Staubabdeckung

Heben Sie die Staubabdeckung an beiden Seiten leicht an, um sie zusammen mit den Scharnieren aus dem Gerät herauszuziehen. Anschließend ziehen Sie die Scharniere aus der Abdeckung.

Öffnen und Schließen der Staubabdeckung

Öffnen

Fassen Sie die Abdeckung am vorderen Rand und klappen Sie sie nach oben. Die Abdeckung bleibt nun in dieser Position geöffnet.

Schließen

Klappen Sie die Abdeckung nach unten, bis sie geschlossen ist.

⚠ Achten Sie beim Öffnen und Schließen der Staubabdeckung darauf, Ihre Finger nicht einzuklemmen.

Anmerkungen zu Tonabnehmern

- Sofern die Nadel beschädigt oder verbogen wurde, kann diese der Rille auf der Schallplatte nicht mehr exakt folgen. Da eine verbogene Nadel zudem zu Fehlfunktionen und Schäden an der Schallplatte führen kann, behandeln Sie die Nadeln bitte stets mit besonderer Sorgfalt.
- Verwenden Sie zum Reinigen grundsätzlich einen handelsüblichen Nadelreiniger für Schallplatten. Die Verwendung anderer Reinigungsmittel als spezifische Nadelreiniger für Schallplatten kann zu einer Beschädigung der Nadel führen.

Austauschen der Nadel

Sofern die Nadelspitze Zeichen von Abnutzung aufweist, verschlechtert sich nicht nur die Klangqualität, sondern es besteht auch die Gefahr möglicher Schäden an den Schallplatten. Ersetzen Sie die Nadel nach etwa 1.000 Spielstunden mit einem von uns spezifizierten Ersatztyp.

Bei dem im Produkt installierten Tonabnehmer handelt es sich um ein Ortofon 2M Red System als MM-Typ. Im Normalbetrieb sollte die 2M Red Nadel etwa alle 1.000 Betriebsstunden ersetzt werden. Kaufen Sie dafür bitte eine im Handel erhältliche 2M Red Ersatznadel.

- Folgen Sie beim Austausch der Anleitung, die der Ersatznadel beiliegt.

ACHTUNG

- Um plötzliche laute Geräusche zu vermeiden, schalten Sie das Gerät auf Standby, bevor Sie mit dem Tausch der Nadel beginnen.
- Achten Sie darauf, sich nicht zu verletzen oder das Gerät zu beschädigen.
- Sorgen Sie dafür, dass keine kleinen Kinder Zugriff auf die Nadeln haben, da sie diese verschlucken könnten.
- Beachten Sie, dass verbogene Nadeln, die beispielsweise auf unzureichende Sorgfalt des Anwenders oder externe Ursachen zurückzuführen sind, nicht von der Gewährleistung abgedeckt werden.

Auswechseln des Tonabnehmersystems

Um das Tonabnehmersystem zu wechseln, ziehen Sie zuerst den Systemträger vom Tonarm ab.

- Bei dem im Produkt installierten Tonabnehmer handelt es sich um ein Ortofon 2M Red System als MM-Typ.
- Wir empfehlen Ihnen, die Schutzkappe am Tonabnehmer anzubringen, bevor Sie fortfahren.

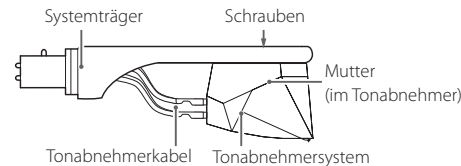

1 Ziehen Sie die Tonabnehmerkabel vom System ab.

2 Lösen Sie die Schrauben und entfernen Sie das Tonabnehmersystem.

3 Installieren Sie das neue System und befestigen Sie die Schrauben.

- Verwenden Sie für das Tonabnehmersystem passende Schrauben.

In der Abbildung unten sind die Positionen der Schrauben nach Abschluss der Montage dargestellt.

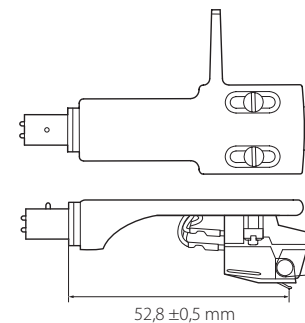

ANMERKUNG

Um die Position des Tonabnehmers genauer einzustellen, folgen Sie der Anleitung im folgenden Abschnitt „Ausrichtung des Tonabnehmers (Überhangjustierung)“.

4 Verbinden Sie die Tonabnehmerkabel mit dem System.

- Die Zuordnung zwischen den Signalen und Kabelfarben ist unten dargestellt.

Signal	Farbe
Linker Kanal +	Weiß
Linker Kanal -	Blau
Rechter Kanal +	Rot
Rechter Kanal -	Grün

5 Balancieren Sie den Tonarm aus und stellen Sie die Auflagekraft ein.

Folgen Sie den Anleitungen im Abschnitt „Ausbalancieren des Tonarms und Einstellen der Auflagekraft“ auf Seite 35.

Einstellen des Tonarmhebers

Die Höhe des Tonarmhebers ist bei diesem Gerät auf den mitgelieferten Tonabnehmer kalibriert.

Wenn der Tonabnehmer durch einen anderen ersetzt wird, berührt die Nadel beim Absenken des Tonarmhebers die Schallplatte möglicherweise nicht oder die Nadel wird beim Anheben des Tonarms nicht weit genug von der Schallplatte abgehoben. In diesen Fällen müssen Sie die Höhe des Tonarmhebers einstellen.

Prüfen der Höhe des Tonarmhebers

Überprüfen Sie die folgende Situation für den inneren und äußeren Rand der Schallplatte.

Zwischen dem Tonarm und dem Tonarmheber entsteht beim Absenken des Tonarmhebers ein Zwischenraum.

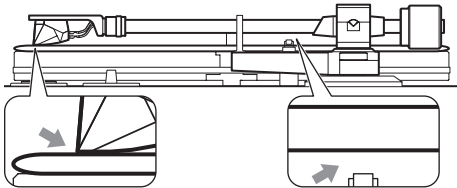

- Wenn der Tonarm den Tonarmheber berührt, müssen Sie die Höhe des Tonarmhebers reduzieren.

Die Nadelspitze wird beim Anheben des Tonarmhebers von der Schallplatte abgehoben.

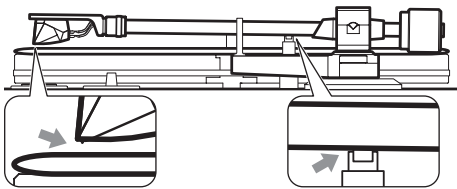

- Wenn die Tonabnehmernadel die Schallplatte weiterhin berührt, müssen Sie die Höhe des Tonarmhebers anheben.

Höhenanpassung für den Tonarmheber

Die Höhe des Tonarmhebers wird mit einer Schraube an der in der Abbildung unten dargestellten Position fixiert.

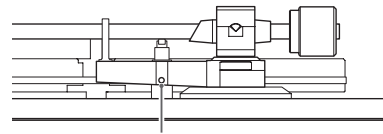

Öffnung der Schraube für die Höheneinstellung

1 Führen Sie den mitgelieferten 1,5 mm Sechskantschlüssel in die Öffnung der Schraube für die Höheneinstellung ein und drehen Sie sie gegen den Uhrzeigersinn auf, um die Schraube zu lösen.

2 Nachdem Sie die Höhe des Tonarmhebers eingestellt haben, führen Sie den Sechskantschlüssel in die Öffnung der Schraube für die Höheneinstellung ein und drehen ihn im Uhrzeigersinn, um die Position des Tonarmhebers zu sichern.

- Der vertikale Bewegungsbereich des Tonarmhebers kann nicht verändert werden.

3 Nachdem Sie die Höhe des Tonarmhebers eingestellt haben, befolgen Sie die oben genannten Anweisungen, um die Höhe erneut zu prüfen.

Fehlerbehebung

Bei Problemen mit dem Gerät überprüfen Sie zuerst die folgenden Punkte, bevor Sie den Service kontaktieren. Eventuell ist das Gerät gar nicht der Grund für das Problem. Stellen Sie zudem sicher, dass die angeschlossenen Geräte ordnungsgemäß verwendet werden.

Wenn weiterhin Fehler auftreten, wenden Sie sich zuerst an den Händler, bei dem Sie das Gerät gekauft haben.

Das Gerät lässt sich nicht einschalten.

- ➔ Stellen Sie sicher, dass das Netzteil an einer Netzsteckdose angeschlossen ist. Drücken Sie anschließend die STANDBY/ON-Taste, um das Gerät einzuschalten (Seite 36).

Geringe Lautstärke.

- ➔ Überprüfen Sie die Verkabelung (Seite 36).
Verwenden Sie abhängig von der Art des installierten Tonabnehmers (MM oder MC) die entsprechenden PHONO-Eingangsbuchsen.
Bei einigen Geräten können die PHONO-Eingänge zwischen MM und MC umgeschaltet werden. Details dazu finden Sie in der Bedienungsanleitung des jeweiligen Geräts.

Keine Wiedergabe möglich, viele Nebengeräusche.

- ➔ Entfernen Sie die Schutzkappe vom Tonabnehmer.
- ➔ Säubern Sie die Nadelspitze (Seite 38).
- ➔ Sofern die Nadel abgenutzt ist, ersetzen Sie diese.
- ➔ Stellen Sie das Gerät so weit wie möglich entfernt von Fernsehgeräten, Mikrowellen und anderen Geräten auf, die stark elektromagnetisch sind.

Bei der Wiedergabe einer Schallplatte kommt es zu Nebengeräuschen.

- ➔ Wenn die Auflagekraft der Nadel größer ist als für den Tonabnehmer empfohlen, kann es zu Nebengeräuschen kommen. Korrigieren Sie die Auflagekraft auf den spezifizierten Wert (Seite 35).

Die Tonhöhe stimmt nicht.

- ➔ Stellen Sie die Umdrehungszahl (UpM) für die jeweilige Platte korrekt ein (Seite 37).

Die Wiedergabe springt.

- ➔ Durch Vibrationen kann die Wiedergabe springen. Stellen Sie das Gerät auf stabilem Untergrund auf.
- ➔ Wenn die Platte verschmutzt ist, reinigen Sie sie.
- ➔ Spielen Sie keine verkratzte Schallplatte ab.
- ➔ Balancieren Sie den Tonarm aus und stellen Sie die Auflagekraft neu ein (Seite 35).
Wenn die Auflagekraft geringer ist als für das System vorgeschrieben, nimmt die Wahrscheinlichkeit zu, dass die Nadel springt.
- ➔ Vergewissern Sie sich, dass der Tonarm den Tonarmheber nicht berührt (Seite 40).

Spezifikationen

Plattenspieler (Plattenteller)

Antriebssystem
Hochpräziser Riemenantrieb mit Drehrichtungserkennung
Motor Gleichstrommotor
Drehgeschwindigkeiten 33 1/3 UpM, 45 UpM, 78 UpM
Gleichlaufschwankungen 0,1% oder weniger
Plattenteller Acryl, 30 cm (12") Durchmesser

Tonabnehmersystem

Typ MM
Ausgangsspannung 5,5 mV (1 kHz, 5 cm/s)
Auflagekraft 1,8 g
Tonabnehmergewicht 7,2 g
Gesamtgewicht Systemträger
10 g (inkl. Schrauben, Muttern und Kabeln)

- Die Nutzungsdauer der Nadel hängt von den Umgebungsbedingungen ab, sollte aber für gewöhnlich ca. 1.000 Stunden betragen.
- Ersatzplattennadel-Modell: Ortofon 2M Red

Tonarm

Tonarmtyp Statisch ausbalancierter, S-förmiger Tonarm
Effektive Tonarmlänge 223 mm
Zulässiges System-Gewicht 4,0 bis 13 g
14 bis 23 g
(inklusive Systemträger)
Überstand 18 mm
Einstellbarer Höhenbereich Tonarm ca. 6 mm

Analoge Audioausgänge

Anschlüsse XLR-Buchsen (1 L/R-Paar)
RCA-Buchsen (1 L/R-Paar)

Allgemein

Spannungsversorgung Netzteil
Eingang AC 100–240 V, 50–60 Hz
Ausgang DC 12,0 V, 1,0 A, max. 12,0 W
Leistungsaufnahme
Standby 0,3 W oder weniger
Betrieb (33, 45, 78) 2,0 W oder weniger
Gewicht 10,5 kg
Betriebstemperatur 5 bis 35° C
Abmessungen (B x H x T, inkl. Überständen)
Bei geschlossener Staubabdeckung 450 x 148 x 351 mm
Bei geöffneter Staubabdeckung 450 x 420 x 410 mm
Bei entfernter Staubabdeckung 450 x 135 x 351 mm
(Tonarm in der höchsten Position)

- Alle Leistungsdaten wurden bei 20°C spezifiziert.

Zubehör im Lieferumfang

45er Single-Adapter x 1
Gegengewicht x 1
Systemträger x 1
Ortofon 2M Red (MM-Typ) vorinstalliert
Plattenteller x 1
Flachriemen x 1
Riemenscheibenabdeckung x 1
Staubabdeckung x 1
Scharniere x 2
Unterlegscheiben zur Höhenanpassung der Stellfüße x 4
Inbusschlüssel (2,5 mm) zur Höhenanpassung des Tonarms x 1
Inbusschlüssel (1,5 mm) zur Höhenanpassung des Tonarmhebers x 1
Cinch-Audiokabel x 1
Massekabel x 1
Netzteil (GPE018S-120100-Z) x 1
Tonabnehmerausrichtungslehre (Cartridge Alignment Gauge) x 1
Bedienungsanleitung (dieses Dokument) x 1

- Informationen zu den Garantiebestimmungen finden Sie auf Seite 83.

- Spezifikationen und Design können ohne vorherige Ankündigung geändert werden.
- Gewicht und Abmessungen sind Näherungswerte.
- Alle Abbildungen in dieser Bedienungsanleitung können geringfügig von den Produktionsmodellen abweichen.



CAUTION

RISK OF ELECTRIC SHOCK
DO NOT OPEN



CAUTELA: PER RIDURRE IL RISCHIO DI SCOSSE ELETTRICHE, NON RIMUOVERE IL COPERCHIO (O IL RETRO). NON CI SONO PARTI RIPARABILI ALL'INTERNO DESTINATE ALL'UTENTE. PER LE RIPARAZIONI RIVOLGERSI SOLO A PERSONALE QUALIFICATO.

Il simbolo di un fulmine appuntito dentro un triangolo equilatero avverte l'utente della presenza di "tensioni pericolose" non isolate all'interno del contenitore del prodotto che possono essere di intensità sufficiente per costituire un rischio di scossa elettrica alle persone.



Il punto esclamativo all'interno di un triangolo equilatero avverte l'utente della presenza di importanti istruzioni operative e di manutenzione nella documentazione che accompagna l'apparecchio.



AVVERTENZA: PER PREVENIRE IL PERICOLO DI INCENDI O DI FOLGORAZIONE, NON ESPORRE QUESTO APPARATO ALLA PIOGGIA O ALL'UMIDITÀ.

CAUTELA

- NON RIMUOVERE IL COPERCHIO O L'INVOLUCRO ESTERNO PER ESPORRE LE PARTI ELETTRONICHE. ALL'INTERNO NON CI SONO PARTI RIPARABILI DALL'UTENTE.
- SE SI VERIFICANO PROBLEMI CON QUESTO PRODOTTO, CONTATTARE IL NEGOZIO DOVE È STATO ACQUISTATO L'APPARECCHIO PER UNA RIPARAZIONE. NON USARE IL PRODOTTO FINO A CHE NON SIA STATO RIPARATO.
- L'USO DI CONTROLLI O REGOLAZIONI O L'ESECUZIONE DI PROCEDURE DIVERSE DA QUELLE SPECIFICATE QUI POTREBBERO PROVOCARE PERICOLOSE ESPOSIZIONI A RADIAZIONI.

- 1) Leggere le seguenti istruzioni.
- 2) Conservare queste istruzioni.
- 3) Prestare attenzione agli avvertimenti.
- 4) Seguire tutte le istruzioni.
- 5) Non usare l'apparecchio vicino all'acqua.
- 6) Pulire solo con un panno asciutto.
- 7) Non bloccare le aperture per la ventilazione. Installare secondo le istruzioni del costruttore.

- 8) Non installare l'apparecchio vicino a fonti di calore come radiatori, regolatori di calore, stufe o altri apparecchi che producono calore (inclusi gli amplificatori).
- 9) Non eliminare la spina polarizzata di sicurezza o la spina di messa a terra. La spina polarizzata ha due lame, una più larga dell'altra. Una spina di messa a terra ha due lame e una terza punta di messa terra. La lama larga o la terza punta sono fornite per la vostra sicurezza. Se la spina fornita non è adatta al tipo di presa, consultate un elettricista per sostituire la presa obsoleta.
- 10) Non calpestare o stratonare il cordone di alimentazione, in modo particolare vicino alla spina e alla presa a cui è collegato l'apparecchio e dal punto in cui esce dall'apparecchio.
- 11) Usare solamente attacchi/accessori specificati dal costruttore.
- 12) Usare solo carrello, supporto, treppiede, mensola o tavola specificata dal costruttore o venduto insieme all'apparecchio. Quando viene usato un carrello, prestare attenzione quando si sposta la combinazione carrello/apparato per evitare cadute da sopra. 
- 13) Scollegare questo apparato durante temporali o quando non viene utilizzato per lunghi periodi di tempo.
- 14) Rivolgersi solo a personale qualificato. La riparazione è richiesta quando l'apparecchio è stato danneggiato in qualunque modo, come nel caso che il cordone dell'alimentazione o la spina siano stati danneggiati, l'apparecchio sia stato esposto a pioggia o umidità, non funzioni correttamente o sia stato lasciato cadere.

- Questo apparecchio consuma una quantità di corrente elettrica irrilevante dalla presa di rete mentre il suo interruttore POWER o STANDBY/ON non è in posizione ON.
- La presa di rete è utilizzata come dispositivo di sconnessione; il quale dovrebbe restare sempre operabile.
- Si deve usare cautela quando si usano gli auricolari o le cuffie con il prodotto, perché un eccesso di pressione sonora (volume) negli auricolari o nelle cuffie può causare la perdita dell'udito.

CAUTELA

- Non esporre questo apparecchio a gocce o schizzi.
- Non appoggiare alcun contenitore, come un vaso, pieno d'acqua sopra l'apparecchio.
- Non installare questo apparecchio in spazi ristretti come una libreria o ambienti simili.
- Questo apparecchio dovrebbe essere collocato sufficientemente vicino alla presa AC in modo da poter facilmente afferrare la spina del cordone di alimentazione in qualsiasi momento.

Modello per l'Europa



Questo prodotto è conforme alla richiesta delle direttive europee e agli altri regolamenti della commissione.

Per gli utenti europei

Smaltimento delle apparecchiature elettriche ed elettroniche e di batterie e/o accumulatori

- a) Tutte le apparecchiature elettriche ed elettroniche devono essere smaltite separatamente dai rifiuti urbani mediante impianti di raccolta designati dal governo o dalle autorità locali.
- b) Il corretto smaltimento di apparecchiature elettroniche/elettriche e di batterie/accumulatori, contribuisce a risparmiare preziose risorse ed evitare potenziali effetti negativi sulla salute umana e sull'ambiente.
- c) Lo smaltimento non corretto di apparecchiature elettroniche/elettriche e di batterie/accumulatori può avere gravi conseguenze per l'ambiente e la salute umana a causa della presenza di sostanze pericolose nelle apparecchiature.
- d) Il simbolo RAEE (Rifiuti Apparecchiature Elettriche ed Elettroniche), che mostra un bidone con ruote barrato, indica che le apparecchiature elettriche/elettroniche e le batterie/accumulatori devono essere raccolti e smaltiti separatamente dai rifiuti domestici. Se una batteria o accumulatore contiene più dei valori specificati di piombo (Pb), mercurio (Hg) e/o cadmio (Cd) come definito nella direttiva sulle batterie (2006/66/CE, 2013/56/UE), i simboli chimici per quegli elementi sarà indicato sotto al simbolo RAEE. 
- e) I centri di raccolta sono a disposizione degli utenti finali. Per informazioni più dettagliate circa lo smaltimento delle vecchie apparecchiature elettroniche/elettriche e dei rifiuti di batterie/accumulatori, si prega di contattare il comune, il servizio di smaltimento rifiuti o il negozio dove è stato acquistato l'apparecchio.

Indice

Grazie per aver scelto TEAC.

Leggere attentamente questo manuale per ottenere le migliori prestazioni da questo apparecchio.

Dopo la lettura, si consiglia di conservarlo in un luogo sicuro per future consultazioni.

IMPORTANTI ISTRUZIONI PER LA SICUREZZA.....	42
Prima dell'uso.....	43
Maneggiare i dischi.....	43
Preparazione del giradischi.....	44
Collegamenti.....	46
Nomi e funzioni delle parti.....	46
Operazioni di base.....	47
Coperchio antipolvere.....	48
Note sulle puntine.....	48
Sostituzione della cartuccia.....	48
Allineamento delle cartucce (regolazione della sporgenza).....	49
Regolazione del sollevatore del braccetto.....	50
Risoluzione dei problemi.....	50
Specifiche.....	51

I nomi delle società, i nomi dei prodotti e i loghi in questo documento sono marchi o marchi registrati dei rispettivi proprietari.

Prima dell'uso

Accessori inclusi

Controllare che la scatola comprenda tutti gli accessori in dotazione indicati di seguito. Si prega di contattare il negozio dove è stata acquistata l'unità se uno qualsiasi di questi accessori è mancante o è stato danneggiato durante il trasporto.

Precauzioni per l'uso

- Non collocare alcun oggetto sul coperchio antipolvere. Gli oggetti sul coperchio potrebbero causare disturbi a causa di vibrazioni o cadere, soprattutto durante la riproduzione.
- Evitare di collocare l'unità alla luce solare diretta, vicino a una fonte di calore o in altre condizioni simili. Non collocare l'unità sopra un amplificatore o altri dispositivi che possono generare calore superiore alla temperatura di funzionamento di questa unità. Ciò potrebbe causare scolorimento, deformazione o malfunzionamento.
- Poiché l'unità potrebbe divenire calda durante il funzionamento, lasciare sempre uno spazio sufficiente intorno per la ventilazione. Quando si installa questa unità, lasciare un po' di spazio (almeno 20 cm) dagli altri dispositivi e le pareti per consentire una buona dissipazione del calore. Quando si colloca in un rack, per esempio, lasciare almeno 35 cm sopra e 10 cm dietro. La mancata fornitura di questi spazi vuoti potrebbe causare l'accumulo di calore all'interno e provocare incendi.
- **NON SPOSTARE L'unità DURANTE LA RIPRODUZIONE.** Durante la riproduzione, il disco ruota. Non sollevare o spostare l'unità durante la riproduzione. Ciò potrebbe danneggiare il disco, la puntina, la cartuccia o l'unità.
- Rimuovere sempre il disco prima di trasferirsi o spostare l'unità. Spostare l'unità con un disco sul piatto girevole potrebbe danneggiare il disco, la puntina e la cartuccia o potrebbe causare malfunzionamenti.
- Il voltaggio fornito all'unità deve corrispondere alla tensione indicata sul pannello posteriore. Se si è in dubbio riguardo a ciò, consultare un elettricista.

Manutenzione

Se la superficie dell'unità si sporca, pulirla con un panno morbido o utilizzare sapone liquido neutro diluito. Lasciare asciugare completamente la superficie dell'unità prima di utilizzarla.

- Non utilizzare panni chimici, solventi o sostanze simili perché potrebbero danneggiare la superficie dell'unità.

⚠ CAUTELA

Per motivi di sicurezza, scollegare il cavo di alimentazione dalla presa di corrente prima di pulirla.

Utilizzo del sito TEAC International

È possibile scaricare gli aggiornamenti per questa unità dal sito TEAC International:

<https://teac.jp/int/>

Fare clic su Language in alto a destra della pagina e selezionare il paese o la regione desiderati per accedere a una pagina nella lingua corrispondente.

Maneggiare i dischi

Come tenere i dischi

Quando si tiene un disco o lo si rimuove dalla custodia, evitare di toccare i solchi tenendolo per l'etichetta e il bordo con una mano o tenendolo per i bordi con entrambe le mani.

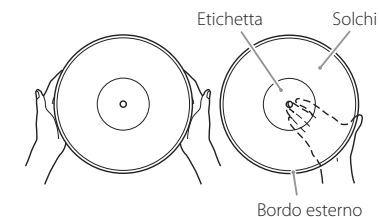

Pulizia

- Le impronte digitali e la polvere su un disco possono causare rumore e salti, così come danneggiare il disco stesso e la puntina. Usare un pulisci-dischi reperibile in commercio per pulire i dischi. Non usare solventi o qualcosa di diverso da un pulisci-dischi. Tali sostanze potrebbero danneggiare la superficie del disco.
- Quando si utilizza un pulisci-dischi, pulire la superficie del disco con un movimento circolare, seguendo i solchi.



Precauzioni

- Non lasciare i dischi in luoghi esposti alla luce solare diretta o molto caldi o molto umidi. Lasciare un disco in tali condizioni per lungo tempo può causare deformazioni, crescita di muffe o altri danni.
- Non impilare più dischi o collocare oggetti pesanti su di loro. Non lasciare i dischi in posizione angolata per lunghi periodi di tempo. Ciò potrebbe causare deformazioni o altri danni.
- Non lasciare che oggetti duri vengano in contatto direttamente con i solchi. Ciò potrebbe graffiarli.
- Dopo aver terminato la riproduzione di un disco, rimetterlo sempre nella sua custodia per una corretta conservazione. Lasciare un disco non protetto potrebbe causare deformazioni o graffi.
- Non utilizzare dischi incrinati.

Preparazione del giradischi

Tenere l'unità in standby durante l'installazione (D a pagina 46).

1 I cuscinetti sono attaccati al braccetto per l'uso durante il trasporto. Rimuoverli nella direzione delle frecce.

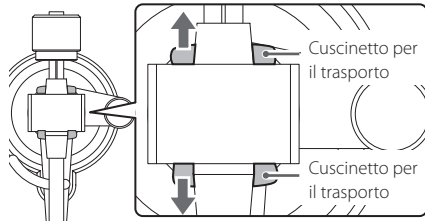

2 Mettere l'unità su una superficie piana.

Posizionarla su una superficie piana, in modo che il disco possa venire letto in modo accurato.

3 Installare il piatto giradischi.

Allineare il piatto giradischi con l'albero centrale e installarlo.

- Posizionare il lato maggiore del foro verso il basso.

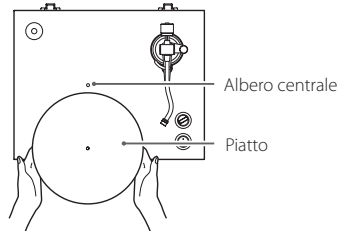

4 Avvolgere la cinghia attorno alla puleggia del motore.

Avvolgere la cinghia piatta inclusa intorno all'esterno del piatto girevole, quindi avvolgere la cinghia attorno alla puleggia del motore.

- Fare attenzione a non torcere la gomma.
- Ruotare più volte il piatto del giradischi per assicurarsi che la cinghia piatta sia fissata bene.

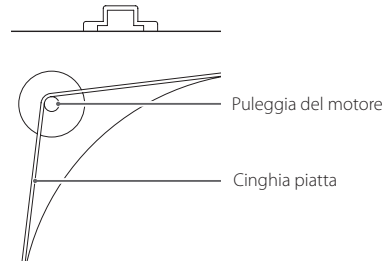

5 Installare il coperchio della puleggia.

Allineare il ritaglio nel coperchio della puleggia con la piccola protuberanza sulla puleggia, come mostrato nella figura. Se questi non sono allineati, il coperchio della puleggia si piegherà.

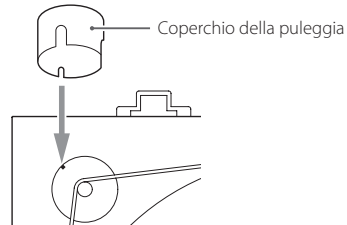

6 Installare il contrappeso.

Posizionare il contrappeso all'estremità del braccetto e ruotarlo in senso orario per stringerlo.

- Quando il contrappeso può essere spostato verso il cuscinetto, l'installazione è completa.

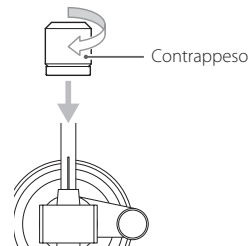

7 Installare la conchiglia.

Inserire la conchiglia alla fine del braccetto e ruotare il dado per fissarla al suo posto.

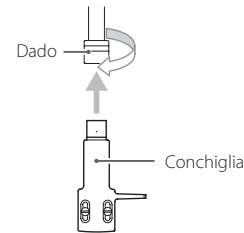

Verifica del livellamento e messa a punto

Al fine di verificare il posizionamento livellato del giradischi, si consiglia di utilizzare, per esempio, un dispositivo di livellamento per giradischi disponibile in commercio. Se il giradischi non è in piano, seguire le procedure qui di seguito per regolare le altezze dei piedi per livellare l'unità.

- Se l'inclinazione è eccessiva, la procedura seguente potrebbe non essere sufficiente per correggerla.

1 Ruotare il piedino sul lato basso nella direzione in cui lo allenta per rimuoverlo.

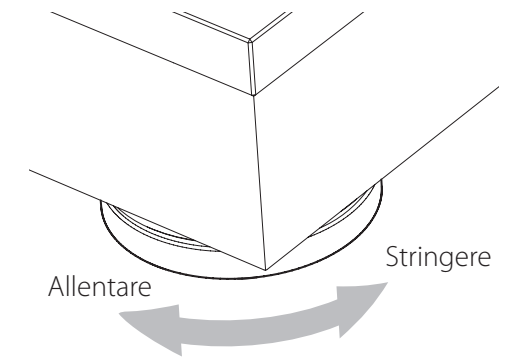

2 Applicare una delle rondelle incluse.

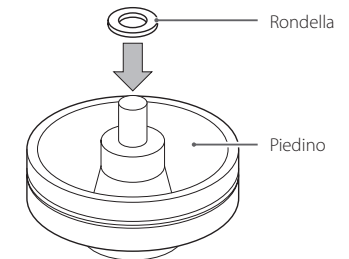

3 Riattaccare il piedino nella sua posizione originale.

4 Premere sui quattro angoli dell'unità per verificare che il peso sia distribuito uniformemente sui quattro piedini.

Se uno dei piedi è traballante, applicare una rondella come spiegato sopra per regolarne l'altezza.

Bilanciare il braccetto e regolare la forza di tracciamento



1 Premere il pulsante **STANDBY/ON** sul retro dell'unità per accenderlo.

Il sollevatore del braccetto non funzionerà se l'alimentazione è su **STANDBY**.

2 Impostare la ghiera anti-skating a zero.

3 Premere il pulsante **ARM LIFT** per attivare il sollevatore del braccetto. Quindi, spostare leggermente il braccetto verso sinistra.

Quando il sollevatore del braccetto è sollevato, l'indicatore nel pulsante **ARM LIFT** si illumina.

4 Premere il pulsante **ARM LIFT** per abbassare il sollevatore del braccetto.

5 Ruotare il contrappeso e regolare in modo che il braccetto sia in piano.

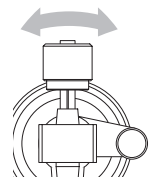

- Fare attenzione a non lasciare che la puntina tocchi l'unità.
- Rimuovere il coperchio protettivo dalla cartuccia prima della regolazione.

6 Riportare il braccetto nella sua posizione originale e posizionarlo sul supporto del braccetto.

7 Ruotare l'anello di regolazione della forza di tracciamento in modo che la linea centrale sia allineata con lo 0 della scala.

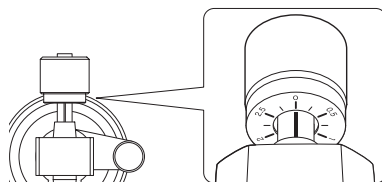

- Ruotare solo l'anello. Fare attenzione a non ruotare anche il contrappeso.

8 Ruotare il contrappeso in modo che la scala dell'anello di regolazione della forza di tracciamento corrisponda alla forza di tracciamento specificata per la cartuccia.

- La forza di tracciamento della cartuccia inclusa è di 1,8 g. Quindi, ruotare su 1.8 della scala del contrappeso quando si utilizza la cartuccia in dotazione.

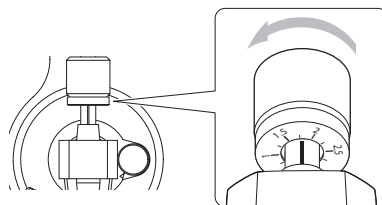

- Ruotarla a destra da 0 in direzione di 0.5 e 1.0.

9 Regolare il selettore di anti-skating.

Iniziare con lo stesso valore della forza di tracciamento e regolarlo durante la riproduzione del disco (pagina 41) nella posizione in cui i volumi sinistro e destro sono bilanciati.

Nell'illustrazione seguente, la forza di tracciamento è di 1,8 g.

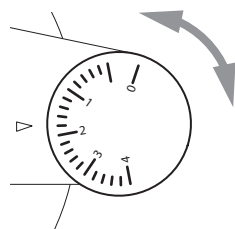

ATTENZIONE

A seconda delle condizioni di un disco, potrebbero verificarsi uno sbilanciamento di volume tra il canale sinistro e destro e salti.

In questi casi, provare a eseguire le seguenti correzioni.

Se il suono salta indietro (la puntina salta indietro) ridurre leggermente la regolazione anti-skating.

Se il suono salta in avanti (la puntina salta in avanti) aumentare leggermente la regolazione anti-skating.

Regolazione dell'altezza del braccetto

Seguire le procedure di seguito per regolare l'altezza del braccetto, se non è in piano durante la riproduzione del disco dopo aver cambiato la cartuccia o la conchiglia.

1 Mettere un disco sul piatto, e mettere la puntina sul bordo del disco.

- Non mettere in rotazione il giradischi.

2 Inserire la chiave esagonale da 2,5 mm inclusa nel foro della vite di regolazione dell'altezza e ruotarla in senso antiorario per sbloccare la base del braccetto.

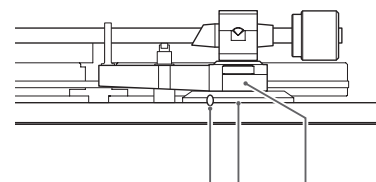

Foro della vite per la regolazione dell'altezza

Piedistallo

Base del braccetto

3 Tenere la base del braccetto e regolare l'altezza per portare il braccetto in piano.

- Fare attenzione a non lasciare che il braccetto si sposti a destra o a sinistra quando si regola l'altezza.

4 Girare la chiave a brugola in senso orario per bloccare la base del braccetto.

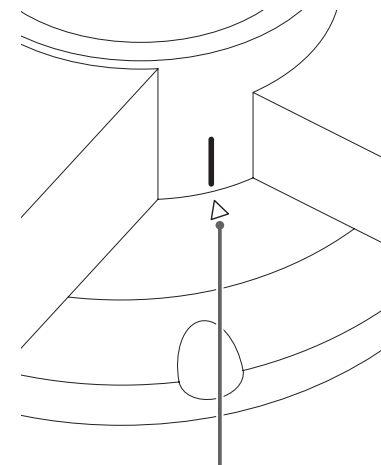

Posizione di allineamento

Quella base del braccetto può muoversi a destra e a sinistra rispetto al piedistallo. Allineare la guida (bianca) sulla base del braccetto al segno ▲ sul piedistallo prima di bloccarlo.

5 Riprodurre il disco e verificare che il braccetto sia livellato al piano.

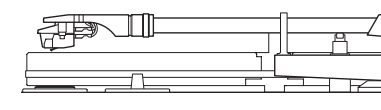

Collegamenti

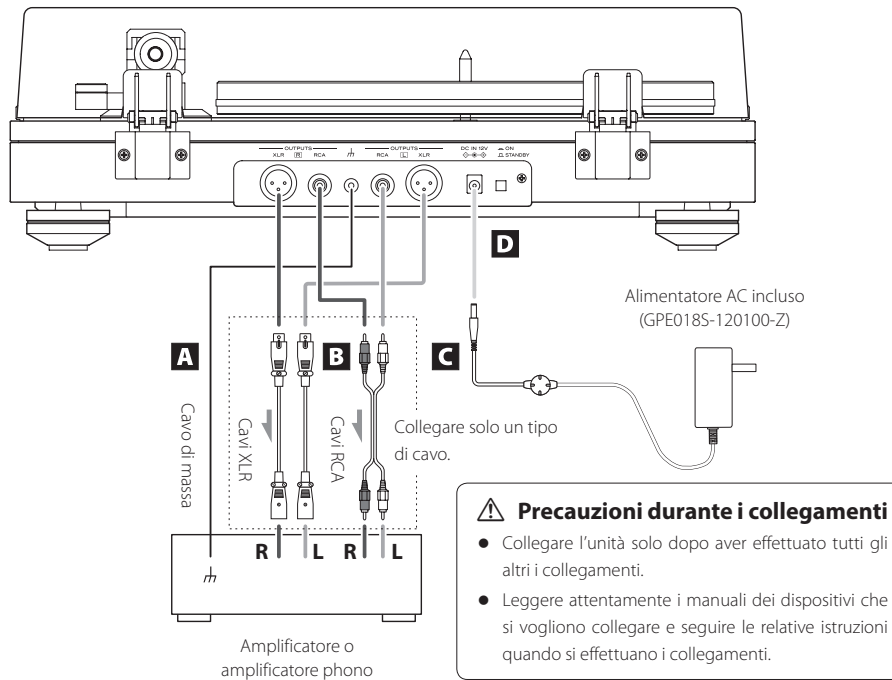

A Connettore a massa (⏏)

Utilizzare ad esempio il cavo di massa incluso per collegare questo terminale al terminale di massa dell'amplificatore.

- Questo NON è un connettore di messa a terra elettrica.

Se il rumore dagli altoparlanti è notevole

Se un filo di massa è collegato al terminale di massa di questa unità, scollegarlo potrebbe ridurre il rumore. Scegliere la condizione (cavo collegato/scollegato) che offre minor rumore.

B Connettori di uscita audio analogica (L/R)

Il segnale della cartuccia viene mandato in uscita direttamente attraverso i connettori di uscita audio analogica (L/R).

Utilizzare questi connettori durante la connessione a un amplificatore o altro apparecchio dotato di connettori di ingresso PHONO. Collegare ai connettori di ingresso PHONO appropriati in base al tipo di cartuccia installata (MM o MC). I connettori di ingresso PHONO di alcune apparecchiature potrebbero essere adattabili all'uso sia con l'ingresso di tipo MM che MC.

Per i dettagli, consultare il manuale di funzionamento di tali apparecchiature.

Utilizzare i seguenti tipi di cavi per i collegamenti.

XLR: cavi XLR (venduti separatamente)

RCA: cavi RCA

⚠ Precauzioni durante i collegamenti

- Collegare l'unità solo dopo aver effettuato tutti gli altri i collegamenti.
- Leggere attentamente i manuali dei dispositivi che si vogliono collegare e seguire le relative istruzioni quando si effettuano i collegamenti.

C Connettore di ingresso DC

Dopo aver completato tutti gli altri collegamenti, collegare l'alimentatore AC incluso a questa presa.

Verificare che la spina di alimentazione dell'alimentatore AC sia inserito in una presa di corrente.

- Non utilizzare un alimentatore AC diverso da quello in dotazione.
- L'adattatore AC incluso ha spine che possono essere cambiate. Collegare la spina adatta per il Paese in cui viene utilizzata.

⚠ Assicurarsi di collegare il cavo di alimentazione a una presa AC che fornisca la giusta tensione. Il collegamento a una presa che fornisce una tensione non corretta può provocare incendi o scosse elettriche.

⚠ Tenere la spina quando la si collega/scollega a una presa. Non tirare o strappare il cavo di alimentazione.

⚠ Scollegare il cavo di alimentazione dalla presa di corrente quando non si prevede di utilizzare l'unità per un lungo periodo di tempo.

D Pulsante STANDBY/ON

Premere il pulsante STANDBY/ON per accendere l'unità o metterla in standby.

Nomi e funzioni delle parti

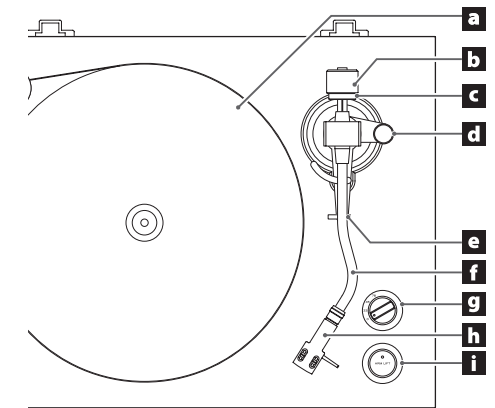

a Piatto del giradischi

Posizionare il disco centrato sul piatto.

b Contrappeso

c Anello di regolazione della forza di tracciamento

d Ghiera anti-skating

e Supporto per il braccetto

Questo supporto mantiene il braccetto in posizione.

f Braccetto

g Manopola di regolazione della velocità di rotazione

Selezionare la velocità di rotazione indicata sul disco da riprodurre.

La rotazione si fermerà quando questa è impostata a 0.

h Conchiglia

Questa è di tipo universale e permette di sostituire la cartuccia facilmente.

i Pulsante ARM LIFT

Utilizzare per alzare e abbassare il braccetto.

Premendo questo pulsante per alzare il sollevatore del braccetto, si illumina l'indicatore del pulsante. Premerlo di nuovo per abbassare il sollevatore del braccetto, in modo da spegnere l'indicatore.

Si raccomanda di usare il sollevatore del braccetto per evitare di danneggiare dischi e stilo, perché è più sicuro e preciso che usare un dito.

Riproduzione di dischi

- 1 Premere il pulsante STANDBY/ON sul retro dell'unità per accenderla.**

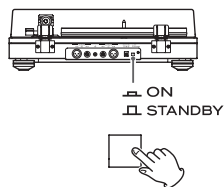

- 2 Aprire lentamente il coperchio antipolvere.**

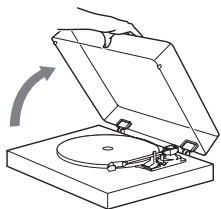

- ⚠ Fare attenzione alle dita durante l'apertura e la chiusura del coperchio antipolvere.**

- 3 Posizionare un disco sul piatto.**

Durante la riproduzione di un 45 giri con il foro grande, utilizzare l'adattatore incluso.

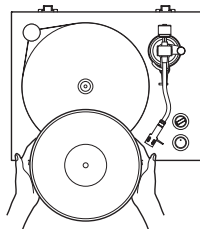

- 4 Selezionare la velocità di rotazione indicata sul disco.**

La velocità di rotazione può essere impostata a 33 1/3, 45 o 78 giri.

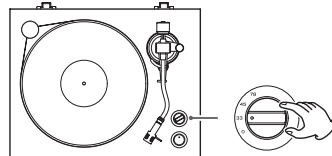

- 5 Premere il pulsante ARM LIFT per alzare il sollevatore del braccetto.**

Quando il sollevatore del braccetto è in funzione, l'indicatore lampeggia.

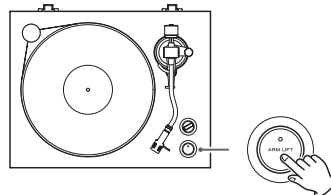

- È inoltre possibile spostare manualmente il braccetto sopra il disco senza alzare il sollevatore del braccetto e quindi abbassare lentamente il braccetto per avviare la riproduzione.

- 6 Spostare il braccetto sul brano da cui si desidera avviare la riproduzione.**

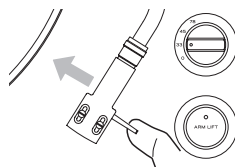

- 7 Premere il pulsante ARM LIFT per abbassare il sollevatore del braccetto.**

Il braccetto si abbassa lentamente finché la puntina non tocca il disco e inizia la riproduzione.

- Chiudere il coperchio antipolvere durante la riproduzione. In questo modo si riduce il rumore schermato la pressione sonora esterna e si impediscono salti causati dal contatto involontario.

- ⚠ Non collocare nulla sul coperchio antipolvere.**

ATTENZIONE

- Durante la riproduzione, non toccare il braccetto o il disco. In caso contrario, si potrebbe danneggiare la puntina o graffiare il disco.
- Non interrompere con una mano la rotazione del piatto durante la riproduzione. Dal momento che questo prodotto non è un giradischi progettato per i DJ (trazione diretta), fare qualcosa di simile potrebbe causare malfunzionamenti.

Durante la riproduzione di dischi, potrebbe verificarsi un feedback se il volume è troppo alto. Se questo accade, abbassare il volume dell'amplificatore.

Quando la riproduzione termina

- 1 Quando lo stilo raggiunge il solco di blocco del disco, il sollevatore del braccetto si alza e il giradischi (il piatto) si ferma automaticamente.**

L'indicatore nel pulsante ARM LIFT si illuminerà.

- 2 Riportare il braccetto nella posizione di origine.**

Il giradischi (il piatto) inizierà a ruotare.

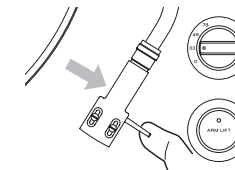

- 3 Ruotare la manopola di regolazione della velocità di rotazione a 0 per fermare il giradischi.**

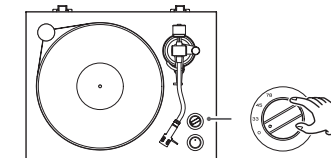

Sollevatore automatico del braccetto

Quando viene spedito nuovo dalla fabbrica, il sollevatore automatico del braccetto, che solleva il braccetto quando lo stilo raggiunge il solco di blocco del disco, è abilitato.

Disabilitare il sollevatore automatico del braccetto

Premere il pulsante ARM LIFT per cinque secondi fino a quando l'indicatore nel pulsante lampeggia due volte.

- Premere di nuovo il pulsante ARM LIFT per cinque secondi per abilitare la funzione.
- Disabilita il sollevatore automatico del braccetto se un EP da 7 pollici o un altro disco non viene riprodotto fino alla fine.

Coperchio antipolvere

Montaggio del coperchio antipolvere

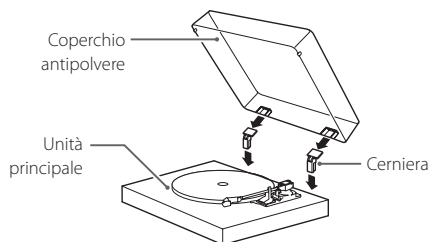

1 Inserire completamente le cerniere nei supporti alle estremità destra e sinistra della parte posteriore dell'unità principale.

2 Allineare la parte superiore delle cerniere con supporti del coperchio antipolvere e inserirle.

- Chiudere il coperchio antipolvere durante la riproduzione. In questo modo si riduce il rumore schermando la pressione sonora esterna e si impediscono salti causati dal contatto involontario.
- Non aprire o chiudere il coperchio quando un disco è in riproduzione. In tal modo si evita, per esempio, che si verifichino salti della puntina sul disco.
- Tenere il coperchio chiuso per quanto possibile per proteggere il disco dalla polvere.

Rimozione del coperchio antipolvere

Tenere entrambi i bordi del coperchio antipolvere e sollevarlo lentamente per rimuoverlo insieme alle cerniere dall'unità. Quindi, rimuovere le cerniere dal coperchio antipolvere.

Apertura e chiusura del coperchio antipolvere

Apertura

Tenere il bordo anteriore del coperchio antipolvere e sollevarlo delicatamente fino al suo completo arresto. Il coperchio antipolvere rimarrà aperto in questa posizione.

Chiusura

Abbassare delicatamente il coperchio giradischi fino alla sua completa chiusura.

⚠ Fare attenzione alle dita durante l'apertura e la chiusura del coperchio antipolvere.

Note sulle puntine

- Se la puntina viene piegata (danneggiata), non sarà più in grado di tracciare con precisione i solchi. Dal momento che una puntina piegata potrebbe anche danneggiare i dischi e causare malfunzionamenti, bisogna maneggiare le puntine con cura.
- Usare sempre un pulisci puntine disponibile in commercio per la pulizia. Usare altri metodi per la pulizia potrebbe danneggiare la puntina.

Sostituzione della puntina

Se la puntina si usura, non solo peggiora la qualità del suono, ma potrebbe anche danneggiare il disco. Dopo circa 1000 ore di riproduzione, sostituire la puntina con una specifica.

La cartuccia installata nel prodotto è una cartuccia MM Ortofon 2M Red.

Se utilizzato normalmente, lo stilo 2M Red deve essere sostituito ogni 1000 ore circa. Acquistare uno stilo sostitutivo 2M Red disponibile in commercio.

- Seguire le istruzioni di sostituzione nel manuale della puntina di ricambio.

ATTENZIONE

- Poiché potrebbero verificarsi forti rumori, mettere l'unità in standby prima di cambiare la puntina.
- Fare attenzione a non ferire le dita o danneggiare l'apparecchiatura.
- Non permettere a bambini piccoli di ingerire accidentalmente una puntina.
- Tenere presente che le puntine piegate, per esempio, a causa di insufficiente attenzione del cliente o altre cause esterne non sono coperte dalla garanzia.

Sostituzione della cartuccia

Per cambiare la cartuccia, rimuovere prima la conchiglia dal braccetto.

- La cartuccia installata nel prodotto è una cartuccia MM Ortofon 2M Red.
- Si consiglia di collegare il coperchio protettivo alla cartuccia prima di procedere.

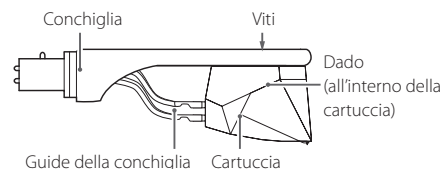

1 Scollegare i terminali della conchiglia dalla cartuccia.

2 Allentare le viti e rimuovere la cartuccia.

3 Fissare la nuova cartuccia e serrare le viti.

- Utilizzare viti adatte alla cartuccia.

Vedere la figura seguente per la posizione delle viti quando sono fissate.

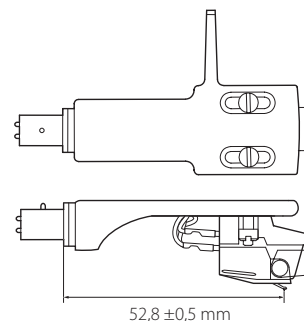

NOTA

Per regolare la posizione di fissaggio della cartuccia in modo più accurato, seguire le procedure nella seguente sezione "Allineamento delle cartucce (regolazione della sporgenza)".

4 Collegare i terminali della conchiglia alla cartuccia.

- I segnali e i colori dei fili della conchiglia sono riportati di seguito.

Segnale	Colore
Canale sinistro +	Bianco
Canale sinistro -	Blu
Canale destro +	Rosso
Canale destro -	Verde

5 Bilanciare il braccetto e regolare la forza di tracciamento.

Seguire le procedure descritte in "Bilanciare il braccetto e regolare la forza di tracciamento" a pagina 45.

Allineamento delle cartucce (regolazione della sporgenza)

Quando si installa una nuova cartuccia o conchiglia sul TN-5BB, utilizzare l'indicatore di allineamento della cartuccia (Cartridge Alignment Gauge) per regolare la posizione di attacco della cartuccia in modo da ridurre al minimo l'errore di tracciamento.

Panoramica dell'indicatore di allineamento della cartuccia

Utilizza il modello incluso con questo prodotto o scaricare il PDF dal nostro sito Web (<https://teac.jp/int/product/tn-5bb/>) e stamparlo con le dimensioni reali.

Dopo la stampa, aprire con cura un foro per il perno o utilizzare un coltello multiuso per tagliare una croce nel foro del perno sul modello.

ATTENZIONE

- Al fine di evitare che lo stilo venga catturato e causi danni, stampare su carta fotografica, carta lucida o altra carta con una superficie liscia.
- Dopo aver stampato il PDF, verificare che la distanza tra il centro del foro del perno e B sia esattamente 60 mm. Se questa distanza non è corretta, la stampa non era delle dimensioni reali, quindi non può essere utilizzata per fissare la cartuccia nella posizione corretta.

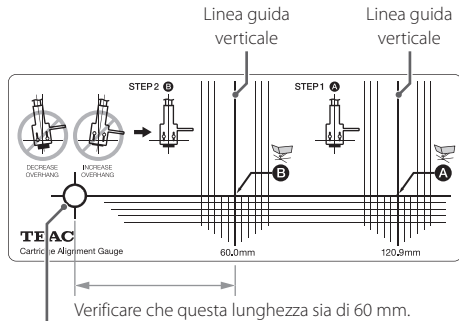

Foro per il perno

NOTA

- Le linee verticali e orizzontali sono linee guida.
- La distanza dall'asse centrale di rotazione del braccetto (perno del braccetto) al centro del disco viene chiamata "distanza da punta a perno". La distanza dal perno del braccetto alla punta dello stilo della cartuccia è denominata "lunghezza reale". La differenza tra le due è la lunghezza della sporgenza. Solo questa lunghezza della sporgenza viene regolata con la regolazione di base della cartuccia. Utilizzando questo strumento di regolazione, tuttavia, è possibile regolare la posizione e l'angolazione dell'attacco della cartuccia in modo più preciso, realizzando una configurazione che elimina ancora di più l'errore di tracciamento.

Spiegazione del fissaggio della cartuccia

Fissare temporaneamente la cartuccia in posizione, come spiegato nella precedente sezione "Sostituzione della cartuccia". Quando si regola la posizione della cartuccia, spostare la cartuccia lungo i fori delle viti in allineamento con l'asse centrale del cantilever e della conchiglia (vedi l'illustrazione sotto).

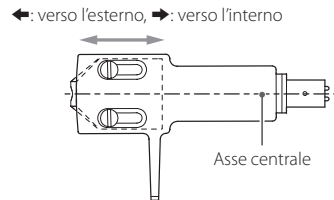

- I lati della cartuccia e del cantilever potrebbero non essere paralleli a causa delle differenze individuali. Questa potrebbe essere una leggera inclinazione, ma non può essere ignorata quando si esegue questa regolazione, quindi allineare l'asse centrale a quello del cantilever.
- Per consentire una regolazione precisa della posizione della cartuccia, serrare parzialmente le viti utilizzate per fissare la cartuccia alla conchiglia per mantenerla temporaneamente in posizione. Il serraggio eccessivo delle viti impedisce la regolazione della posizione della cartuccia.

1 Posizionare l'indicatore di allineamento della cartuccia sul giradischi in modo che il perno passi attraverso il relativo foro.

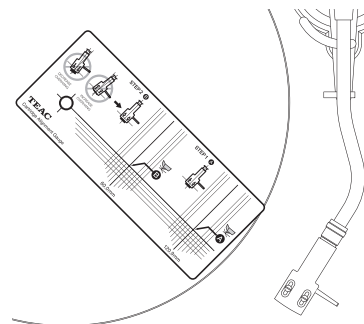

2 Spostare l'indicatore di allineamento della cartuccia e il braccetto per trovare la posizione in cui la linea verticale che passa attraverso il punto A e l'asse centrale della conchiglia coincidono.

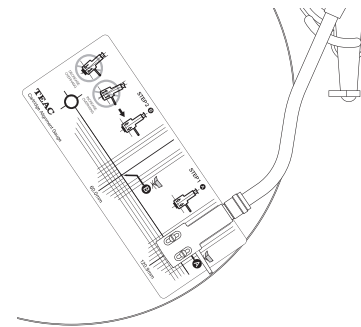

3 Regolare con precisione la posizione di fissaggio della cartuccia in modo che la punta dello stilo e il punto A siano nella stessa posizione.

Fare riferimento a "Spiegazione del fissaggio della cartuccia" per la relazione tra le posizioni della cartuccia e la conchiglia.

4 Spostare l'indicatore di allineamento della cartuccia e il braccetto per spostare la punta dello stilo nella posizione del punto B.

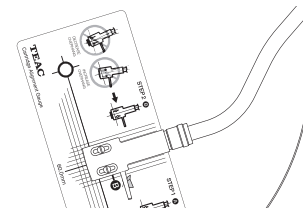

5 Se la conchiglia è parallela alla linea guida, procedere al passaggio successivo. Se non è parallela, fare riferimento all'illustrazione seguente e ripetere le regolazioni dal passaggio 2.

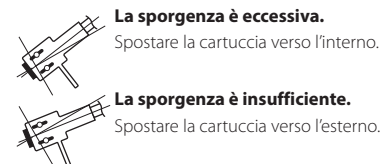

6 Stringere saldamente le viti, facendo attenzione a non spostare la posizione della cartuccia.

7 Bilancia il braccetto e regola la forza di tracciamento.

Seguire le procedure in "Bilanciare il braccetto e regolare la forza di tracciamento" a pagina 45.

Regolazione del sollevatore del braccetto

L'altezza del sollevatore del braccetto di questa unità è calibrata per la cartuccia inclusa.

Se la cartuccia viene sostituita con un'altra, lo stilo potrebbe non toccare il disco quando il sollevatore del braccetto viene abbassato o lo stilo potrebbe non sollevarsi abbastanza dal disco quando il sollevatore del braccetto viene sollevato. In tali casi, regolare l'altezza del sollevatore del braccetto.

Controllo dell'altezza del sollevatore del braccetto

Verificare le seguenti condizioni ai bordi interno ed esterno del disco.

C'è uno spazio tra il braccetto e il sollevatore del braccetto quando il sollevatore del braccetto viene abbassato.

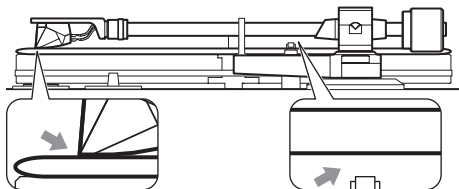

- Se il braccetto entra in contatto con il sollevatore, abbassare l'altezza del sollevatore.

La punta dello stilo viene separata dal disco quando il sollevatore del braccetto viene sollevato.

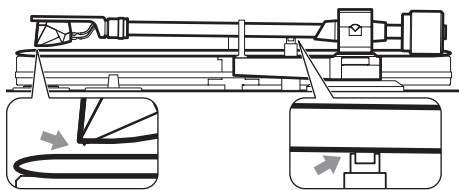

- Se lo stilo della cartuccia viene a contatto con il disco, aumentare l'altezza del sollevatore del braccetto.

Modifica dell'altezza del sollevatore del braccetto

L'altezza del sollevatore del braccetto viene fissata utilizzando la vite nella posizione mostrata nell'illustrazione seguente.

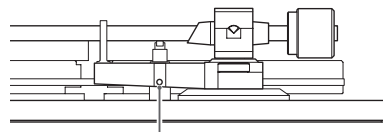

Foro per la vite di regolazione dell'altezza

1 Inserire la chiave esagonale da 1,5 mm inclusa nel foro della vite di regolazione dell'altezza e ruotarla in senso antiorario per allentare la vite.

2 Dopo aver regolato l'altezza del sollevatore del braccetto, inserire la chiave esagonale nel foro della vite di regolazione dell'altezza e ruotarla in senso orario per fissare la posizione del sollevatore del braccetto.

- L'intervallo del movimento verticale del sollevatore del braccetto non può essere regolato.

3 Dopo aver regolato l'altezza del sollevatore del braccetto, seguire le istruzioni precedenti per ricontrrollare l'altezza.

Risoluzione dei problemi

Se si sperimentano problemi con questa unità, si prega di controllare i seguenti punti prima di richiedere assistenza. Qualcosa di diverso potrebbe essere la causa del problema. Si prega di verificare che anche i dispositivi collegati vengano utilizzati correttamente.

Se l'unità persiste a non funzionare correttamente, contattare il rivenditore presso il quale è stata acquistata.

L'unità non si accende.

- ➔ Verificare che l'alimentatore sia collegato a una presa di corrente. Quindi, premere il pulsante STANDBY/ON per accendere l'unità (pagina 46).

Il volume è basso.

- ➔ Verificare i collegamenti (pagina 46). Collegare ai connettori di ingresso PHONO appropriati in base al tipo di cartuccia installata (MM o MC). I connettori di ingresso PHONO di alcune apparecchiature potrebbero essere adattabili all'uso sia con l'ingresso di tipo MM che MC. Per i dettagli, consultare il manuale di funzionamento di tali apparecchiature.

La riproduzione non è possibile; c'è del rumore.

- ➔ Rimuovere il coperchio protettivo dalla cartuccia.
- ➔ Pulire la puntina (pagina 48).
- ➔ Se la puntina è logora, sostituirlo.
- ➔ Posizionare l'unità il più lontano possibile da televisori, forni a microonde e altri dispositivi che emettono onde elettromagnetiche.

Si verifica del rumore quando un disco è in riproduzione.

- ➔ Potrebbe verificarsi del rumore se la forza di tracciamento è superiore al valore specificato della cartuccia. Regolare la forza di tracciamento in modo che sia del valore specificato (pagina 45).

L'intonazione è errata.

- ➔ Impostare la velocità di rotazione (giri) in modo che corrisponda a quella del disco (pagina 47).

Il suono salta.

- ➔ Le vibrazioni causano salti. Collocare l'unità in un luogo stabile.
- ➔ Se il disco è sporco, pulirlo.
- ➔ Non utilizzare dischi graffiati.
- ➔ Bilanciare il braccetto e regolare la forza di tracciamento (pagina 45). Se la forza di tracciamento è inferiore al valore designato per la cartuccia, è più probabile che si verifichino salti.
- ➔ Verificare che il braccetto non sia a contatto con il sollevatore (pagina 50).

Specifiche

Giradischi

Sistema di trazione
trasmissione a cinghia con controllo di rilevazione della rotazione ad alta precisione

Motore..... motore DC

Velocità di rotazione..... 33 1/3 giri, 45 giri, 78 giri

Wow & flutter..... 0,1 % o meno

Piatto..... acrilico, diametro 30 cm

Cartuccia

Tipo..... MM

Tensione di uscita..... 5,5 mV (1 kHz, 5 cm/s)

Forza di tracciamento..... 1,8 g

Peso della cartuccia..... 7,2 g

Peso della conchiglia inclusa..... 10 g (viti, dadi e fili compresi)

- La durata di una puntina dipende dalle condizioni di utilizzo, ma è solitamente di circa 1000 ore.
- Modello dello stilo di ricambio: Ortofon 2M Red

Braccetto

Tipo di braccetto... braccetto a forma di S bilanciato staticamente

Lunghezza effettiva del braccetto..... 223 mm

Peso della cartuccia accettato..... 4,0–13 g
14–23 g
(con la conchiglia inclusa)

Sporgenza..... 18 mm

Campo di regolazione altezza del braccetto..... circa 6 mm

Uscite audio analogiche

Connettori..... connettori XLR (1 coppia L/R)
connettori RCA (1 coppia L/R)

Generali

Alimentazione AC

Ingresso..... AC 100–240 V, 50–60 Hz

Uscita..... DC 12,0 V, 1,0 A, 12,0 W massimo.

Consumo

Standby..... 0,3 W o meno

Acceso (33, 45, 78)..... 2,0 W o meno

Peso..... 10,5 kg

Temperatura di esercizio..... da 5 °C a 35 °C

Dimensioni esterne (L × A × P) (incluse le parti sporgenti)

Quando il coperchio antipolvere è chiuso
450 × 148 × 351 mm

Quando il coperchio antipolvere è aperto
450 × 420 × 410 mm

Quando il coperchio antipolvere è rimosso
450 × 135 × 351 mm
(quando il braccetto è nella posizione più alta)

- Dati relativi al funzionamento a 20 °C.

Accessori inclusi

Adattatore 45 giri × 1

Contrappeso × 1

Conchiglia × 1
Ortofon 2M Red (tipo MM) preinstallata

Piatto × 1

Cinghia piatta × 1

Coperchio della puleggia × 1

Coperchio antipolvere × 1

Cerniere coperchio antipolvere × 2

Rondelle di regolazione dell'altezza del piedino × 4

Chiave esagonale per la regolazione dell'altezza del braccetto (2,5 mm) × 1

Chiave esagonale per la regolazione dell'altezza del sollevatore del braccetto (1,5 mm) × 1

Cavo audio RCA × 1

Cavo di massa × 1

Alimentatore AC (GPE018S-120100-Z) × 1

Indicatore di allineamento della cartuccia (Cartridge Alignment Gauge) × 1

Manuale di istruzioni (questo documento) × 1

- Per informazioni sulla garanzia, consultare la pagina 83.

- Le specifiche e l'aspetto sono soggetti a modifiche senza preavviso.
- Peso e dimensioni sono approssimativi.
- Le illustrazioni in questo manuale potrebbero differire leggermente dai modelli di produzione.

CAUTION

RISK OF ELECTRIC SHOCK

DO NOT OPEN

LET OP: LET OP: VERWIJDER HET DEKSEL (OF DE ACHTERKANT) NIET OM EEN ELEKTRISCHE SCHOK TE VOORKOMEN. BEVAT GEEN ONDERDELEN WAAR GEBRUIKERS AAN KUNNEN WERKEN. LAAT ONDERHOUD OVER AAN BEVOEGD ONDERHOUDSPERSONEEL.

- Het bliksemsymbool in de driehoek waarschuwt de gebruiker voor gevaarlijke ongeïsoleerde spanning in de behuizing die mogelijk hoog genoeg is om een elektrische schok te veroorzaken.
- De gelijkzijdige driehoek met uitroeptekens is bedoeld om de gebruiker te wijzen op belangrijke bedienings- of onderhoudsinstructies in de onderhoudshandleidingen voor dit apparaat.

WAARSCHUWING: STEL DEZE TOEPASSING NIET BLOOT AAN REGEN OF VOCHT OM HET GEVAAR OP VUUR OF ELEKTRISCHE SCHOKKEN TE VOORKOMEN.

LET OP

- Verwijder nooit de externe behuizing of kast om de elektronica bloot te leggen. Bevat geen onderdelen waar gebruikers aan kunnen werken.
 - Als u problemen ondervindt met dit product, neem dan contact op met de leverancier waar u het apparaat heeft gekocht voor een serviceverwijzing. Gebruik het product niet voordat het is gerepareerd.
 - Als de bedieningselementen, instellingen of prestaties van procedures anders worden gebruikt dan in deze handleiding beschreven, kan dit leiden tot gevaarlijke blootstelling aan straling.
- 1) Lees deze instructies.
 - 2) Bewaar deze instructies.
 - 3) Let op alle waarschuwingen.
 - 4) Volg alle instructies op.
 - 5) Gebruik dit apparaat niet in de buurt van water.
 - 6) Alleen reinigen met een droge doek.
 - 7) Blokkeer geen ventilatieopeningen. Installeren volgens de instructies van de fabrikant.
 - 8) Niet installeren naast warmtebronnen, zoals radiatoren, verwarmingsroosters, kachels of andere apparatuur (waaronder versterkers) die warmte produceren.

- 9) Omzeil de veiligheidsvoorzieningen van een gepolariseerde of geaarde stekker niet. In sommige landen worden gepolariseerde stekkers gebruikt. Een gepolariseerde stekker heeft twee verschillend gevormde polen, waardoor de stekker niet verkeerd kan worden ingestoken. Een geaarde stekker heeft naast de twee polen een randcontact of extra pin voor aarde. De twee verschillende polen of het aardcontact zijn voor uw veiligheid. Als de meegeleverde stekker niet in het stopcontact past, raadpleeg dan een electricien om het stopcontact te vervangen.
- 10) Zorg dat er niet op het netsnoer kan worden getrapt, dat het kan worden beknelde of onder spanning kan komen te staan, vooral bij stekkers, contactdozen en het punt waar het snoer het apparaat verlaat.
- 11) Gebruik alleen verloopstukken of accessoires die door de fabrikant worden gespecificeerd.
- 12) Alleen gebruiken met de door de fabrikant gespecificeerde of bij het apparaat verkochte wagen, standaard, statief, beugel of tafel. Verplaats de wagen met het apparaat erop met beleid, om letsel door omvallen te voorkomen.
- 13) Maak de kabels van het apparaat los tijdens onweer of bij buitengebruikstelling voor langere tijd.
- 14) Laat al het onderhoud en reparaties over aan gekwalificeerd onderhoudspersoneel. Reparatie is vereist als het apparaat schade heeft opgelopen, bijvoorbeeld als het netsnoer of de stekker is beschadigd, als er vloeistof op is gemorst of als er voorwerpen op het apparaat zijn gevallen, als het apparaat is blootgesteld aan regen of vocht, niet normaal functioneert of is gevallen.



- Ook uitgeschakeld neemt het apparaat een geringe stroom op wanneer de POWER of STANDBY/ON schakelaar niet op ON staat.
- De stekker fungeert als hoofdschakelaar en dient altijd bereikbaar te zijn.
- Wees altijd voorzichtig met het afspeelniveau bij oortelefoons of hoofdtelefoons in combinatie met dit product. Excessieve geluidsdruk (volume) van oortelefoons of hoofdtelefoon kan leiden tot gehoorverlies.

LET OP

- Stel dit apparaat niet bloot aan regen of spatten.
- Plaats geen met vloeistof gevulde voorwerpen zoals vazen op het apparaat.
- Plaats het apparaat niet in een afgesloten ruimte zoals een kast o.i.d.
- Plaats het apparaat dicht genoeg bij een stopcontact om snel de stekker uit te kunnen trekken in geval van nood.

Model voor Europa

Dit product voldoet aan de Europese richtlijnen en andere regelgeving van de Commissie.

Voor Europese Gebruikers

Verwerking van elektrische en elektronische apparatuur en batterijen en/of accu's

- a) Alle elektrische/elektronische apparatuur en lege batterijen/accu's dient te worden gescheiden van het normale huisvuil en te worden ingeleverd bij door de overheid daartoe aangewezen locaties.
- b) Door elektrische/elektronische apparatuur en lege batterijen en/of accu's op de juiste manier af te voeren, draagt u bij aan het juiste gebruik van grondstoffen en voorkomt u een negatief effect op ons milieu en de volksgezondheid.
- c) Onjuiste verwerking van gebruikte elektrische/elektronische apparatuur en batterijen/accu's kan het milieu en de volksgezondheid ernstig schaden door de aanwezigheid van gevaarlijke stoffen in de apparatuur.
- d) De symbolen voor afgedankte elektrische en elektronische apparatuur (AEEA) met doorgekruste klikocontainers geven aan dat u elektrische/elektronische apparaten en batterijen/accu's dient te scheiden van huishoudelijk afval en apart dient in te leveren.

Wanneer een batterij of accu meer dan de gespecificeerde hoeveelheid lood (Pb), kwik (Hg) en/of cadmium (Cd) als aangegeven in de Richtlijn Batterijen (2006/66/EG, 2013/56/EU) dan worden deze symbolen voor chemische elementen aangegeven onder het WEEE symbool.
- e) Inlever- en verzamelplaatsen zijn voor eindgebruikers beschikbaar gesteld. Nadere informatie over het afvoeren van gebruikte elektrische/elektronische apparatuur en lege batterijen/accu's kan uw gemeente u geven en ook de leverancier waar u de apparatuur heeft aangeschaft.

Inhoud

Dank u voor het gebruik van TEAC.

Lees deze handleiding aandachtig om dit apparaat zo goed mogelijk te kunnen gebruiken. Berg deze na het lezen op een veilige plek op, zodat u deze later kunt raadplegen.

BELANGRIJKE VEILIGHEIDSINSTRUCTIES.....	52
Vóór gebruik.....	53
Omgaan met grammofoonplaten.....	53
De platenspeler voorbereiden.....	54
Aansluitingen.....	56
Namen en functies van onderdelen.....	56
Basisbediening.....	57
Stofkap.....	58
Opmerking over draaitafelnaalden.....	58
Het element verwisselen.....	58
Elementuitlijning (aanpassing overhang).....	59
De armlift aanpassen.....	60
Problemen oplossen.....	60
Specificaties.....	61

Bedrijfsnamen, productnamen en logo's in dit document zijn handelsmerken of geregistreerde handelsmerken van hun respectieve eigenaars.

Vóór gebruik

Meegeleverde accessoires

Controleer of de verpakking alle hieronder weergegeven accessoires bevat. Neem contact op met de winkel waar u dit apparaat heeft gekocht als een van deze accessoires ontbreekt of tijdens transport is beschadigd.

Voorzorgsmaatregelen vóór gebruik

- Plaats geen objecten op de stofkap. Objecten op de kap kunnen storing veroorzaken als gevolg van trillingen of ze kunnen van de kap vallen, vooral tijdens afspelen.
- Plaats het apparaat niet in direct zonlicht of dicht bij een hittebron of in andere vergelijkbare situaties. Plaats het apparaat niet bovenop een versterker of andere apparatuur die meer warmte produceert dan het bedrijfstemperatuurbereik van dit apparaat. Hierdoor kan verkleuring, vervorming of kunnen defecten ontstaan.
- Omdat het apparaat tijdens gebruik warm kan worden moet u er voldoende ruimte omheen vrij laten voor ventilatie. Laat bij het installeren van dit apparaat enige ruimte (minstens 20 cm) tussen het apparaat en de wand en andere apparatuur om voldoende warmteafvoer mogelijk te maken. Laat bij plaatsing in een rek minstens 35 cm ruimte open aan de bovenkant en 10 cm aan de achterkant. Als er niet voldoende ruimte is kan zich hitte ontwikkelen, die zelfs kan resulteren in brand.
- **VERPLAATS HET APPARAAT NIET TIJDENS AFSPELEN.** Tijdens afspelen draait de plaat. Het apparaat tijdens afspelen niet optillen of verplaatsen. Hierdoor kan de grammofoonplaat, de naald, het element of het apparaat beschadigen.
- Verwijder altijd de plaat alvorens het apparaat te verplaatsen. Als het apparaat wordt verplaatst met een grammofoonplaat op de draaitafelplateau kan de grammofoonplaat, de naald of het element worden beschadigd of kan er een defect optreden.
- Het voltage waarmee het apparaat wordt gevoed moet overeenkomen met het voltage dat op het achterpaneel wordt vermeld. Neem bij twijfel contact op met een elektricien.

Onderhoud

Als het oppervlak van het apparaat vuil wordt, veeg dit dan schoon met een zachte doek, of gebruik verdunde milde zachte zeep. Laat het oppervlak van het apparaat volledig opdrogen alvorens het te gebruiken.

- Gebruik geen chemische reinigingsdoekjes, oplosmiddel of soortgelijke substanties, omdat deze het oppervlak van het apparaat kunnen beschadigen.

⚠️ VOORZICHTIG

Trek voor uw veiligheid vóór het schoonmaken de stekker uit het stopcontact.

Gebruik van de TEAC International site

U kunt updates voor dit apparaat downloaden vanaf de TEAC International site.

<https://teac.jp/int/>

Klik op "Language" rechtsboven op de pagina en selecteer het gewenste land of de gewenste regio om een pagina in de betreffende taal te openen.

Omgaan met grammofoonplaten

Grammofoonplaten vasthouden

Vermijd het aanraken van de groeven als een grammofoonplaat uit de hoes wordt gehaald en wordt vastgehouden. Houd de grammofoonplaat vast bij het etiket en aan de zijkant of met beide handen aan de zijkanten.

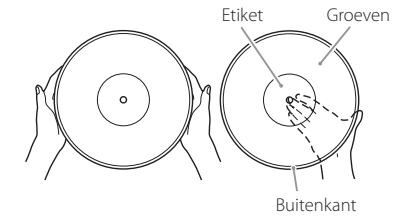

Reinigen

- Vingerafdrukken en vuil op een grammofoonplaat kunnen ruis en het haperen van het geluid veroorzaken, maar ook de plaat zelf en de naald beschadigen. Gebruik in de handel verkrijgbare platenreiniger om grammofoonplaten te reinigen. Gebruik geen oplosmiddel of andere vloeistoffen dan platenreiniger. Dergelijke chemicaliën kunnen het oppervlak van de plaat beschadigen.
- Veeg over het oppervlak van de grammofoonplaat met de platenreiniger in een ronde beweging in de richting van de groeven.



Voorzorgsmaatregelen

- Bewaar grammofoonplaten niet op plaatsen die blootstaan aan direct zonlicht of die uitzonderlijk heet of vochtig zijn. Als een grammofoonplaat aan dergelijke condities wordt blootgesteld kan deze vervormen, beschimmelen of op een andere manier schade oplopen.
- Grammofoonplaten niet op elkaar stapelen of onder zware objecten plaatsen. Grammofoonplaten niet voor langere tijd schuin bewaren. Hierdoor kan vervorming of andere schade ontstaan.
- Zorg dat de groeven niet in direct contact komen met harde objecten. Hierdoor kunnen krassen ontstaan.
- Bewaar een grammofoonplaat na afspelen altijd in de hoes. Een onbeschermde grammofoonplaat kan vervormen of er kunnen krassen op komen.
- Gebruik geen platen met krassen.

De platenspeler voorbereiden

Zet het apparaat op standby tijdens de installatie (D op pagina 56).

- 1 Aan de draaitafelarm zijn schokdempende materialen bevestigd voor transport. Draai ze in de richting van de pijlen.**

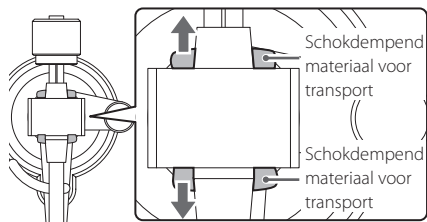

- 2 Plaats het apparaat op een vlakke ondergrond.**

Plaats het op een vlakke ondergrond, zodat de grammofoonplaat correct kan worden afgetast.

- 3 Installeer het draaitafelplateau.**

Hou het draaitafelplateau boven de middenas en installeer deze.

- Plaats het grote deel van het gat onderop.

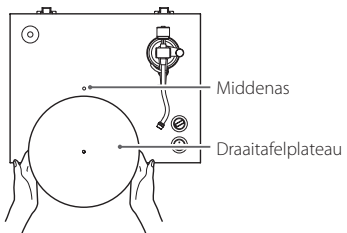

- 4 Sla de snaar om de motorpoelie.**

Span de meegeleverde platte snaar om de buitenkant van de draaitafelplateau en sla de snaar vervolgens om de motorpoelie.

- Zorg dat het rubber niet wordt gedraaid.
- Draai de draaitafelplateau verschillende keren rond om te zorgen dat de snaar goed zit.

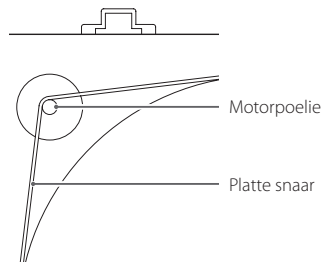

- 5 Installeer de poeliekap.**

Lijn de smalle uitsparing in de poeliekap uit met het smalle uitsteeksel op de poelie, zoals weergegeven in de onderstaande afbeelding. Als deze niet zijn uitgelijnd staat de poeliekap scheef.

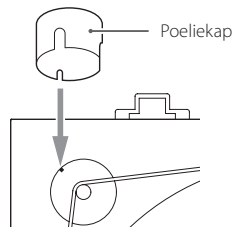

- 6 Installeer het contragewicht.**

Draai het contragewicht met de klok mee op het uiteinde van de draaitafelarm en druk het voorzichtig aan om het draaiend vast te maken.

- Installatie is voltooid, wanneer het contragewicht in de richting van het lager kan worden bewogen.

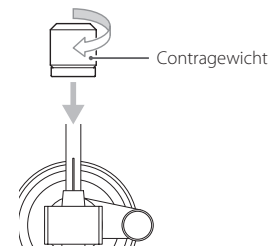

- 7 Installeer de elementhouder.**

Installeer de elementhouder aan het uiteinde van de draaitafelarm en draai de moer aan om de elementhouder vast te maken.

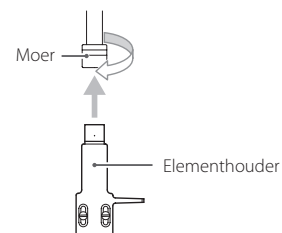

Controleren van waterpas en fijnafstelling

Om de horizontale stand van de draaitafel te controleren adviseren we om bijvoorbeeld een in de handel verkrijgbare draaitafelwaterpas te gebruiken. Volg als de draaitafel niet waterpas staat de onderstaande handelingen om de voethoogtes aan te passen om het apparaat wel waterpas te krijgen.

- Als het apparaat te schuin staan kan de volgende methode wellicht niet afdoende zijn om dit te corrigeren.

- 1 Draai de voet aan de lage zijde in de richting die hem losmaakt om hem te verwijderen.**

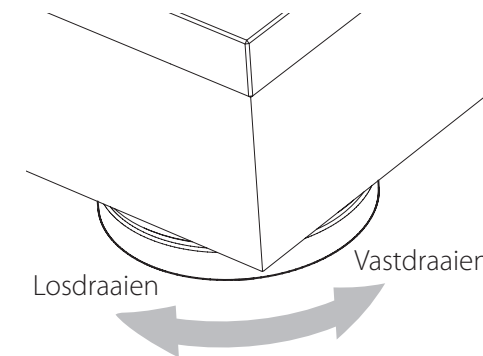

- 2 Bevestig één van de meegeleverde ringen.**

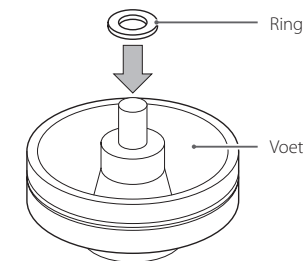

- 3 Bevestig de voet weer op de oorspronkelijke positie.**

- 4 Druk op de vier hoeken van het apparaat om te controleren of het gewicht gelijkmatig over de vier voeten wordt verdeeld.**

Als één van de voeten onvast aanvoelt, bevestig dan een ring op de manier zoals hierboven toegelicht.

De draaitafelarm balanceren en de volkkracht aanpassen

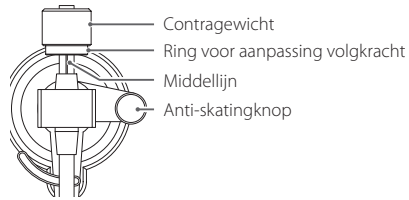

- 1 Druk op de toets STANDBY/ON aan de achterkant van het apparaat om het in te schakelen.**

De armlift werkt niet als het apparaat op STANDBY staat.

- 2 Zet de anti-skatingdraaiknop op nul.**

- 3 Druk op de toets ARM LIFT om de armlift omhoog te brengen. Verplaats vervolgens de draaitafelarm enigszins naar links.**

Als de armlift omhoog wordt gebracht, gaat de indicator in de toets ARM LIFT branden.

- 4 Druk op de toets ARM LIFT om de armlift omlaag te brengen.**

- 5 Draai aan het contragewicht en stel dit zo in dat de draaitafelarm horizontaal is.**

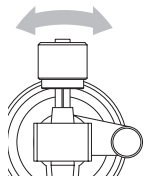

- Laat de naald van het element geen contact maken met het apparaat.
- Verwijder vóór het aanpassen de beschermkap van het element.

- 6 Breng de draaitafelarm terug in de oorspronkelijke positie en plaats deze op de armhouder.**

- 7 Draai aan de ring om de volkkracht aan te passen zodat de middellijn gelijk ligt met 0 op de schaal.**

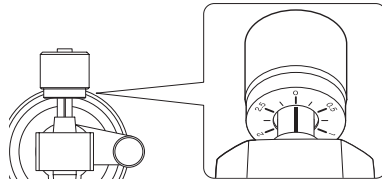

- Draai alleen aan de ring. Zorg dat het contragewicht niet draait.

- 8 Draai het contragewicht zo dat de ring voor aanpassing van de volkkracht overeenkomt met de volkkracht die voor het element wordt gespecificeerd.**

- De volkkracht van het meegeleverde element is 1,8 g.
Draai dus tot 1.8 op de schaal van het contragewicht bij gebruik van het meegeleverde element.

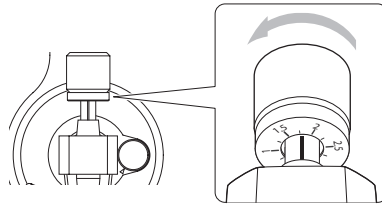

- Draai naar rechts van 0 in de richting van 0.5 en 1.0.

- 9 Pas de anti-skatingdraaiknop aan.**

Start met deze knop ingesteld op dezelfde waarde als de volkkracht en pas dit tijdens het afspelen van een grammofoonplaat (pagina 57) aan tot de positie waar de geluidsvolumes links en rechts in balans zijn.

In de onderstaande afbeelding is de volkkracht 1,8 g.

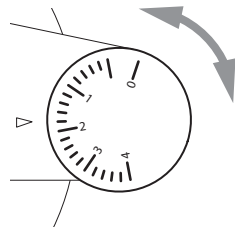

LET OP

Afhankelijk van de conditie van een grammofoonplaat kan het volume links en rechts ongelijk worden en kan overspringen optreden.

Probeer in dergelijke gevallen de volgende aanpassingen te maken.

Als het geluid terug springt (de naald springt terug)

Draai de anti-skatingknop iets lager.

Als het geluid naar voren springt (de naald springt naar voren)

Draai de anti-skatingknop iets hoger.

De hoogte van de draaitafelarm aanpassen

Volg de onderstaande handelingen om de hoogte van de draaitafelarm aan te passen als deze niet horizontaal is tijdens het afspelen van een grammofoonplaat na het vervangen van het element of de elementhouder.

- 1 Plaats een grammofoonplaat op de draaitafel en plaats de naald op buitenrand (aanloopgroef) van de grammofoonplaat.**

- Laat de draaitafelplateau niet draaien.

- 2 Plaats de meegeleverde 2,5-mm-inbussleutel in het gat van de hoogtestelschroef en draai deze tegen de klok in om de draaitafelarmvoet te ontgrendelen.**

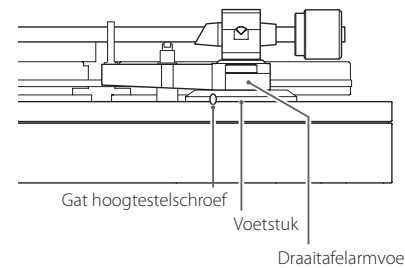

- 3 Houd de draaitafelarmvoet vast en pas de hoogte aan om de arm horizontaal te stellen.**

- Zorg dat de draaitafelarm niet naar links of rechts beweegt bij het aanpassen van de hoogte.

- 4 Draai de inbussleutel met de klok mee om de draaitafelarmvoet weer te vergrendelen.**

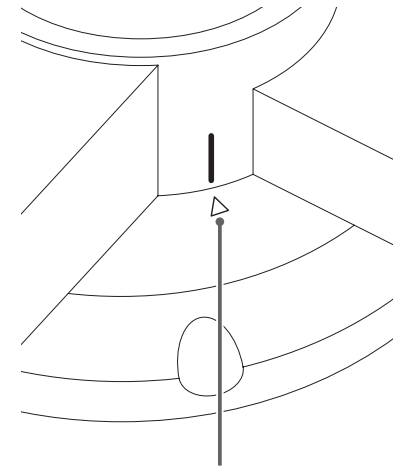

Uitlijnpositie

De draaitafelarmvoet kan naar links of rechts bewegen ten opzichte van het voetstuk. Stel de ijklijn (wit) op de draaitafelarmvoet in op de ▲-markering op het voetstuk, alvorens deze te vergrendelen.

- 5 Speel de grammofoonplaat af en controleer of de draaitafelarm nu horizontaal is.**

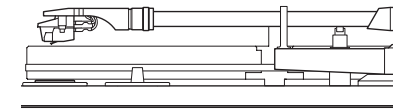

Aansluitingen

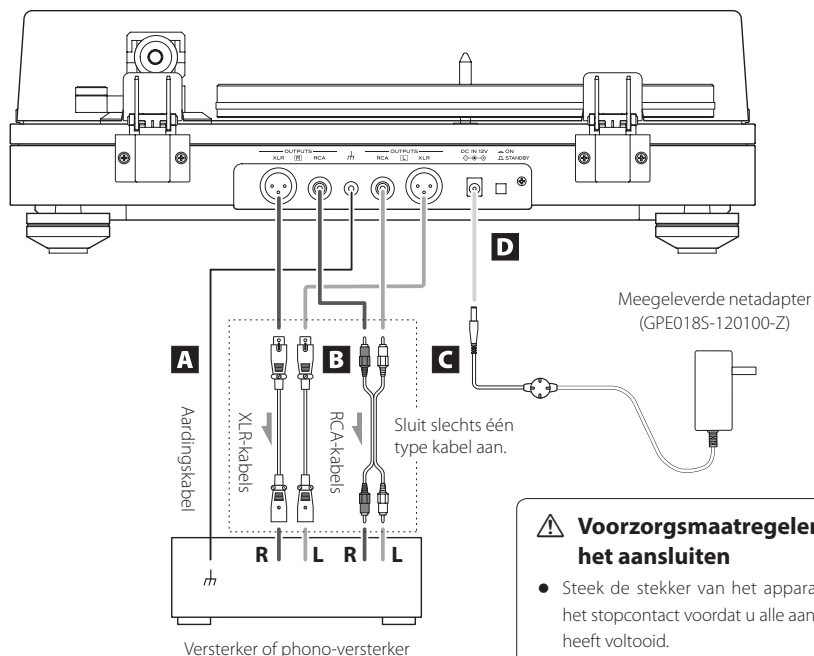

⚠️ Voorzorgsmaatregelen voor het aansluiten

- Steek de stekker van het apparaat niet in het stopcontact voordat u alle aansluitingen heeft voltooid.
- Lees de handleidingen van de apparatuur waarmee u aansluitingen tot stand brengt zorgvuldig en volg de instructies op bij het realiseren van de aansluitingen.

A Aarde-aansluiting (⏚)

Gebruik de meegeleverde aardingskabel om deze aarde-aansluiting op de aarde-aansluiting van bijvoorbeeld de versterker aan te sluiten.

- Dit is geen elektrische aardbeveiliging.

Als de luidsprekers duidelijk waarneembare ruis laten horen.

Als er een aardingskabel is aangesloten op de aarde-aansluiting kan losmaken de ruis verminderen. Gebruik de methode (aangesloten/verwijderd) met de minste ruis.

B Analoge audio-uitgangen (L/R)

Het signaal van het element wordt direct via de analoge audio-uitgangen (L/R) weergegeven.

Gebruik deze bij aansluiting op een versterker of andere apparatuur met PHONO-ingangen. Aansluiten op de juiste PHONO-ingangen volgens het geïnstalleerde elementtype (MM of MC). Bij de PHONO-ingangen van sommige apparatuur kan mogelijk worden gekozen tussen gebruik met MM- of MC-ingangssignaal. Raadpleeg voor details de bedieningshandleiding van het betreffende apparaat.

Gebruik de volgende kabeltypen voor aansluitingen.

XLR: XLR-kabels (apart verkrijgbaar)
RCA: RCA-kabels

C DC-ingang

Voltooi eerst alle andere aansluitingen en sluit dan de meegeleverde netadapter op deze ingang aan. Controleer of de stekker van de netadapter in het stopcontact is gestoken.

- Gebruik geen andere netadapter dan de meegeleverde.
- De meegeleverde netadapter heeft verwisselbare pluggen. Bevestig de plug voor de regio waar het apparaat wordt gebruikt.

⚠️ **Zorg dat het netsnoer wordt aangesloten op een stopcontact dat het juiste voltage levert. Aansluiten op een stopcontact dat het verkeerde voltage levert, kan brand of elektrische schokken veroorzaken.**

⚠️ **Houd de stekker vast als het snoer in het stopcontact wordt gestoken of eruit wordt getrokken. Trek nooit met kracht aan het netsnoer.**

⚠️ **Trek de stekker uit het stopcontact als u het apparaat voor langere tijd niet gaat gebruiken.**

D Toets STANDBY/ON

Druk op de toets STANDBY/ON om het apparaat in te schakelen of op standby te zetten.

Namen en functies van onderdelen

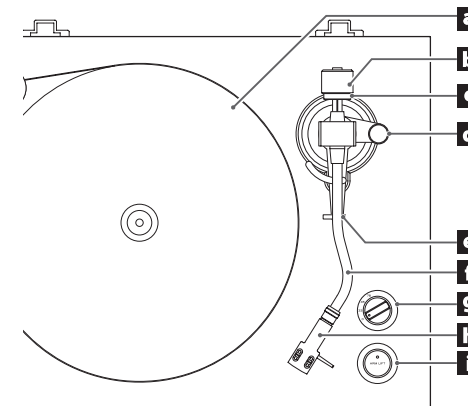

a Draaitafelplateau

Plaats grammofoonplaten gecentreerd op het draaitafelplateau.

b Contragewicht

c Ring voor aanpassing volkkracht

d Anti-skatingknop

e Armhouder

Deze houder houdt de draaitafelarm op zijn plaats.

f Draaitafelarm

g Instelknop voor het toerental

Selecteer het toerental dat op de grammofoonplaat wordt aangegeven.
Het draaien stopt als dit op 0 wordt ingesteld.

h Elementhouder

Dit is een universeel type waarmee het element eenvoudig kan worden vervangen.

i Toets ARM LIFT

Hiermee brengt u de draaitafelarm omhoog en omlaag. Druk op deze toets om de armlift omhoog te laten komen, waarbij de indicator in de toets oplicht. Druk hier opnieuw op om de armlift te laten dalen, waardoor de indicator stopt met branden.

We adviseren het gebruik van de armlift om beschadiging van grammofoonplaten en naalden te voorkomen. Dit werkt veiliger en stabiel dan de naald met de hand plaatsen.

Grammofoonplaten afspelen

- 1 Druk op de toets STANDBY/ON aan de achterkant van het apparaat om het in te schakelen.**

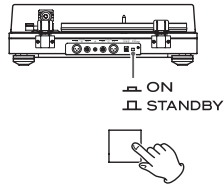

- 2 Open de stofkap langzaam.**

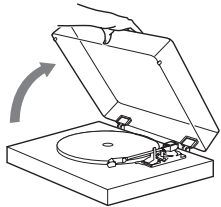

- ⚠ Voorkom dat uw hand klem komt te zitten, bijvoorbeeld bij het openen en sluiten van de stofkap.**

- 3 Plaats een grammofoonplaat op het draaitafelplateau.**

Gebruik bij het afspelen van een 45-toeren-single met een groot middengat de meegeleverde adapter.

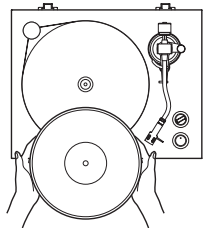

- 4 Selecteer het toerental aangegeven op de plaat.**

Het toerental kan worden ingesteld op 33 1/3, 45 of 78 RPM (omwentelingen per minuut).

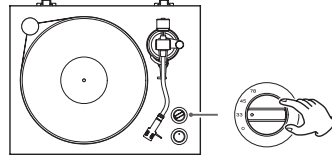

- 5 Druk op de toets ARM LIFT om de armlift omhoog te brengen.**

Als de armlift werkt, knippert de indicator.

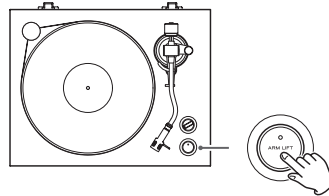

- U kunt zonder de armlift te gebruiken de draaitafelarm ook met de hand boven de grammofoonplaat brengen en de arm langzaam omlaag brengen om het afspelen te starten.

- 6 Breng de draaitafelarm naar de track die u wilt afspelen.**

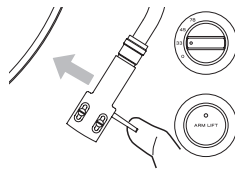

- 7 Druk op de toets ARM LIFT om de armlift omlaag te brengen.**

De draaitafelarm verlaagt langzaam tot de naald op de plaat terechtkomt en het afspelen begint.

- Sluit de stofkap tijdens afspelen van een grammofoonplaat. Hiermee wordt haperen door onbedoeld contact voorkomen en wordt externe geluidsdruk geblokkeerd, waardoor er minder snel bijgeluiden optreden.

- ⚠ Plaats niets op de stofkap.**

LET OP

- Raak tijdens afspelen de draaitafelarm of de grammofoonplaat niet aan. Hierdoor kan de punt van de naald beschadigen en kunnen er krassen op de grammofoonplaat komen.
- Stop het draaien van het draaitafelplateau niet geforceerd tijdens afspelen. Omdat dit product geen draaitafel is die ontworpen is voor DJ's (direct drive), kan hierdoor een defect ontstaan.

Als het geluidsvolume te hoog is, kan tijdens het afspelen van een grammofoonplaat feedback optreden. Als dit gebeurt, verlaag dan het volume van de versterker.

Als het afspelen is voltooid

- 1 Als de naald de afloopgroef van de grammofoonplaat bereikt, gaat de armlift omhoog en stopt de draaitafel automatisch.**

De indicator in de toets ARM LIFT gaat branden.

- 2 Breng de draaitafelarm terug in de oorspronkelijke positie.**

De draaitafel begint te draaien.

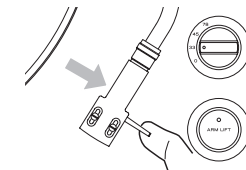

- 3 Draai de instelknop voor het toerental naar 0 om de draaitafel (grammofoonplaat) te stoppen.**

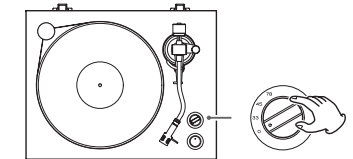

Automatische armlift

Na levering vanuit de fabriek is de automatische armlift ingeschakeld. Deze tilt de draaitafelarm op als de naald de afloopgroef bereikt.

De automatische armlift uitschakelen

Druk vijf seconden op de toets ARM LIFT tot de indicator in de toets twee keer knippert.

- Druk nogmaals vijf seconden op de toets ARM LIFT om de functie in te schakelen.
- Schakel de automatische armlift uit als een 7-inch EP of andere grammofoonplaat niet tot het einde wordt afgespeeld.

Stofkap

De stofkap bevestigen

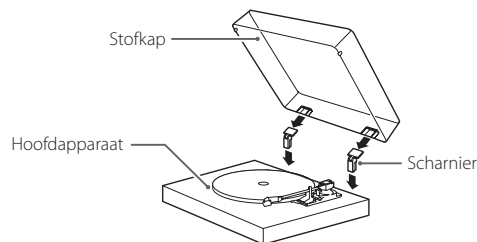

1 Steek de scharnieren volledig in de scharnierhouders aan de linker en rechter achterkant van het hoofdapparaat.

2 Breng de bovenkanten van de scharnieren op één lijn met de scharnierhouders van de stofkap en schuif deze erin.

- Sluit de stofkap tijdens afspelen. Hiermee wordt haperen door onbedoeld contact voorkomen en wordt externe geluidsdruk geblokkeerd, waardoor er minder snel bijgeluiden optreden.
- Niet openen of sluiten als er een grammofoonplaat wordt afgespeeld. Hierdoor kan de naald bijvoorbeeld gaan haperen.
- Houd de kap zoveel mogelijk gesloten om stof te weren.

De stofkap verwijderen

Houd de stofkap aan beide kanten vast en wil deze langzaam omhoog om te verwijderen uit de scharnieren van het apparaat. Verwijder vervolgens de scharnieren van de stofkap.

De stofkap openen en sluiten

Openen

Houd de voorkant van de stofkap vast en heel deze voorzichtig open totdat hij stuit.

De stofkap blijft in deze positie openstaan.

Sluiten

Laat de stofkap voorzichtig zakken tot deze is gesloten.

⚠ Zorg dat uw vingers niet beklemd raken, bijvoorbeeld bij het openen en sluiten van de stofkap.

Opmerking over draaitafelnaalden

- Als de naald vervormd (beschadigd) raakt, kunnen de groeven niet meer correct worden afgetast. Behandel naalden voorzichtig, omdat een vervormde naald grammofoonplaten kan beschadigen en defecten kan veroorzaken.
- Gebruik altijd een in de handel verkrijgbare naaldreiniger om de naald te reinigen. Gebruik van andere reinigingsmiddelen om een naald te reinigen kan de naald beschadigen.

De naald vervangen

Als de punt van de naald versleten raakt, wordt het geluid niet alleen slechter, maar kan dit ook schade aan de grammofoonplaten opleveren. Vervang de naald na ongeveer 1000 uur speeltijd door een type dat door ons wordt geadviseerd.

Het element dat in het product is geïnstalleerd is een Ortofon 2M Red MM-element.

Bij normaal gebruik moet de naald van de 2M Red ongeveer elke 1000 uur worden vervangen. Koop een in de handel verkrijgbare 2M Red vervangingsnaald.

- Volg voor vervanging de instructies in de handleiding van de vervangende naald.

LET OP

- Schakel het apparaat op standby alvorens de naald te vervangen, omdat er zich hierbij luide geluiden kunnen voordoen.
- Zorg dat u uw hand niet bezeert of het apparaat beschadigt.
- Pas op dat kinderen niet per ongeluk naalden inslikken.
- Bedenk dat vervormde naalden, bijvoorbeeld veroorzaakt door onjuist gebruik of een externe oorzaak, niet onder de garantie vallen.

Het element verwisselen

Verwijder voor het verwisselen van het element eerst de elementhouder van de draaitafelarm.

- Het element dat in het product is geïnstalleerd is een Ortofon 2M Red MM-element.
- We adviseren om de beschermkap op het element te plaatsen alvorens door te gaan.

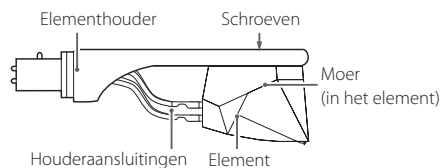

1 Maak de aansluitingen van de elementhouder los van het element.

2 Maak de schroeven los en verwijder het element.

3 Maak het nieuwe element vast en draai de schroeven aan.

- Gebruik schroeven die geschikt zijn voor het element. Zie de onderstaande illustratie voor de positie van de schroeven als deze worden bevestigd.

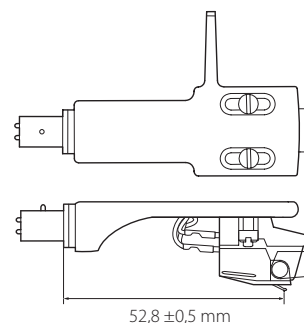

OPMERKING

Volg om de bevestigingspositie van het element nauwkeuriger aan te passen de handelingen in het volgende gedeelte "Elementuitlijning (aanpassing overhang)".

4 Sluit de aansluitingen van de elementhouder aan op het element.

- De signalen en kleuren van de elementaansluitingen worden hieronder weergegeven.

Signaal	Kleur
Linker kanaal +	Wit
Linker kanaal -	Blauw
Rechter kanaal +	Rood
Rechter kanaal -	Groen

5 Balanceer de draaitafelarm en pas de volgkracht aan.

Volg de aanwijzingen in "De draaitafelarm balanceren en de volgkracht aanpassen" op pagina 55.

Elementuitlijning (aanpassing overhang)

Gebruik bij het monteren van een nieuw element of kop op de TN-5BB het element-uitlijnsjabloon (Cartridge Alignment Gauge) om de elementbevestigingspositie aan te passen en volgfouten te minimaliseren.

Element-uitlijnsjabloon overzicht

Gebruik het bij dit product geleverde sjabloon of download de PDF van onze website (<https://teac.jp/int/product/tn-5bb/>) en druk het af op de originele grootte.

Maak na het afdrukken voorzichtig een opening voor de draaitafel of gebruik een hobbymes om een kruis in het gat van de draaitafel op het sjabloon te maken.

LET OP

- Druk af op fotopapier, glossy papier of ander papier met een glad oppervlak om te zorgen dat de naald niet vast komt te zitten en er schade ontstaat.
- Controleer na het afdrukken van de PDF of de afstand tussen het midden van de asgat en B exact 60 mm is. Als deze afstand onjuist is, is er niet op werkelijke grootte afgedrukt en kan deze afdruk niet worden gebruikt om het element op de juiste positie te bevestigen.

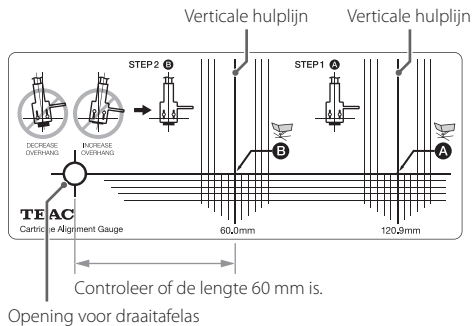

OPMERKING

- De verticale en horizontale lijnen zijn hulplijnen.
- De afstand vanaf het centrale draaipunt van de draaitafelarm (armdraaipunt) naar het midden van de grammofoonplaat wordt de "afstand as tot draaipunt" genoemd. De afstand vanaf het armdraaipunt tot de elementnaald wordt "effectieve lengte" genoemd. Het verschil tussen deze twee is de overhanglengte. Alleen de overhanglengte wordt ingesteld met de basisaanpassing van het element. Met het aanpassingsgereedschap kan de bevestigingspositie en -hoek van het element nauwkeuriger worden aangepast, zodat een configuratie kan worden gerealiseerd die volgfouten nog beter kan onderdrukken.

Toelichting bevestiging element

Bevestig het element tijdelijk op de positie zoals behandeld in het vorige gedeelte "Het element verwisselen".

Verplaats bij het aanpassen van de elementpositie het element langs de schroefgaten, uitgelijnd met de centrale as van de cantilever en elementhouder. (Zie de onderstaande illustratie.)

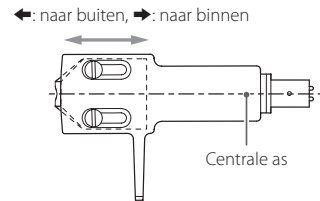

- De zijken van het element en de cantilever kunnen zich mogelijk niet parallel bevinden, als gevolg van afzonderlijke verschillen. Hier kan een kleine helling ontstaan, maar dit kan niet worden genegeerd bij het aanpassen, dus lijn de centrale as uit op die van de cantilever.
- Om nauwkeurige aanpassing van de elementpositie mogelijk te maken, draait u de schroeven die het element aan de elementhouder bevestigen gedeeltelijk vast, om het element tijdelijk op zijn plaats te houden. Als de schroeven te vast worden gedraaid kan de elementpositie niet meer worden aangepast.

1 Plaats het uitlijnsjabloon zodanig op de draaitafel dat de draaitafel door de asopening steekt.

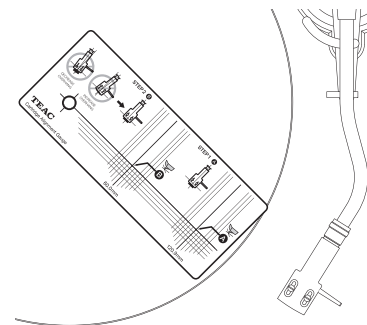

2 Beweeg het uitlijnsjabloon en de draaitafelarm om de positie te vinden waar de verticale lijn door punt A en de centrale as van de elementhouder elkaar liggen.

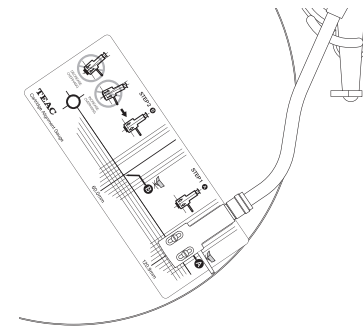

3 Pas de bevestigingspositie van het element nauwkeurig aan, zodat de punt van de naald en punt A op dezelfde positie zijn.

Raadpleeg "Toelichting bevestiging element" voor de relatie tussen de posities van het element en de elementhouder.

4 Beweeg het element-uitlijnsjabloon en de draaitafelarm om de punt van de naald op de positie van punt B te krijgen.

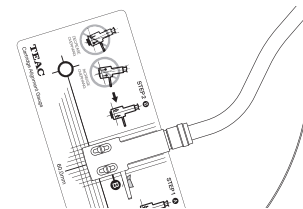

5 Als de elementhouder zich parallel bevindt aan de hulplijn gaat u door met de volgende stap. Als de elementhouder zich niet parallel bevindt, herhaal dan de aanpassing vanaf stap 2 volgens de onderstaande afbeelding.

De overhang is te groot.

Verplaats het element naar binnen.

De overhang is te klein.

Verplaats het element naar buiten.

6 Draai de schroeven stevig vast en zorg dat de elementpositie niet verandert.

7 Balanceer de draaitafelarm en pas de volgkracht aan.

Volg de aanwijzingen in "De draaitafelarm balanceren en de volgkracht aanpassen" op pagina 55.

De armlift aanpassen

De hoogte van de armlift van dit apparaat is gekalibreerd voor het meegeleverde element.

Als het element wordt vervangen door een ander kan de naald mogelijk de grammofoonplaat niet raken als de armlift omlaag wordt gebracht, of kan de naald mogelijk niet ver genoeg omhoog worden gebracht van de grammofoonplaat als de armlift omhoog wordt gebracht. Pas in dergelijke gevallen de hoogte van de armlift aan.

De hoogte van de armlift controleren

Controleer de volgende situaties aan de binnen- en buitenrand van de grammofoonplaat.

Er is ruimte tussen de draaitafelarm en de armlift als de armlift omlaag wordt gebracht.

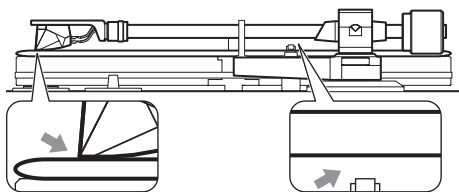

- Als de draaitafelarm contact maakt met de armlift, verminder dan de hoogte van de armlift.

De naaldpunt komt los van de grammofoonplaat als de armlift omhoog wordt gebracht.

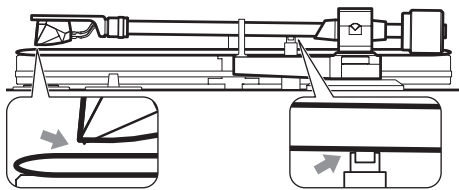

- Als de elementnaald contact maakt met de grammofoonplaat, maak de hoogte van de armlift dan groter.

De hoogte van de armlift wijzigen

De hoogte van de armlift is gefixeerd met de schroef die in de onderstaande illustratie wordt getoond.

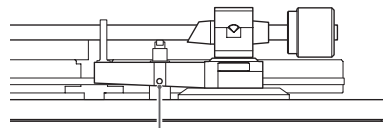

Gat hoogtestelschroef

1 Plaats de meegeleverde 1,5 mm inbussleutel in het gat van de hoogtestelschroef en draai deze tegen de klok in om de schroef los te maken.

2 Stek na het aanpassen van de hoogte van de armlift de inbussleutel in het gat van de hoogtestelschroef en draai deze met de klok mee om de positie van de armlift te borgen.

- De verticale beweging van de armlift kan niet worden aangepast.

3 Volg na het aanpassen van de hoogte van de armlift de vorige instructies op om de hoogte opnieuw te controleren.

Problemen oplossen

Als u een probleem met dit apparaat ervaart, controleer dan eerst de volgende onderdelen alvorens service aan te vragen. Er kan ook een andere oorzaak voor het probleem zijn dan dit apparaat. Controleer ook of de aangesloten apparaten op de juiste manier worden gebruikt.

Als het nog steeds niet correct werkt, neem dan contact op met de leverancier waar u het apparaat heeft gekocht.

Het apparaat gaat niet aan.

- ➔ Controleer of de netadapter in het stopcontact is gestoken. Druk vervolgens op de toets **STANDBY/ON** om het apparaat in te schakelen (pagina 56).

Geluidsvolume is laag.

- ➔ Controleer de aansluitingen (pagina 56). Aansluiten op de juiste **PHONO**-ingangen volgens het geïnstalleerde elementtype (MM of MC). Bij de **PHONO**-ingangen van sommige apparatuur kan mogelijk worden gekozen tussen gebruik met **MM**- of **MC**-ingangssignaal. Raadpleeg voor details de bedieningshandleiding van het betreffende apparaat.

Afspelen is niet mogelijk; er is ruis te horen.

- ➔ Verwijder de beschermkap van het element.
- ➔ Reinig de naald (pagina 58).
- ➔ Als de naald is versleten, vervang deze dan.
- ➔ Plaats dit apparaat zover mogelijk van TV's, magnetrons en andere apparatuur die elektromagnetische golven uitzendt.

Er is ruis te horen als er een opname wordt afgespeeld.

- ➔ Er kan ruis optreden als de volgkracht hoger is dan voor het element wordt opgegeven. Pas de volgkracht opnieuw aan naar de opgegeven waarde (pagina 55).

De toonhoogte is niet correct.

- ➔ Stel het toerental (RPM) in zoals op de grammofoonplaat aangegeven (pagina 57).

Het geluid hapert.

- ➔ Trillingen kunnen haperingen veroorzaken. Plaats dit apparaat op een stabiele locatie.
- ➔ Als de plaat verontreinigd is, veeg deze dan schoon.
- ➔ Gebruik geen grammofoonplaten met krassen.
- ➔ Balanceer de draaitafelarm en pas de volgkracht opnieuw aan (pagina 55). Als de volgkracht lager is dan voor het element aanbevolen, kan het geluid sneller gaan haperen.
- ➔ Bevestig dat de draaitafelarm niet in contact komt met de armlift (pagina 60).

Specificaties

Draaitafelplateau

Aandrijving ... Hoogwaardige aandrijfsnaar met rotatiedetectie
Motor Gelijkstroommotor
Toerental 33 1/3 rpm, 45 rpm, 78 rpm
Wow en flutter 0,1 % of minder
Draaitafelplateau Acryl, 30 cm diameter

Element

Type MM
Uitgangsvoltage 5,5 mV (1 kHz, 5 cm/s)
Volgkracht 1,8 g
Gewicht element 7,2 g
Inclusief gewicht elementhouder
10 g (inclusief schroeven, moeren en bedrading)

- De levensduur van een naald is afhankelijk van de gebruikscondities, maar bedraagt meestal ongeveer 1000 uur.
- Type vervangende naald: Ortofon 2M Red

Draaitafelarm

Type arm Draaitafelarm met S-vorm en vaste balans
Effectieve armlengte 223 mm
Geschikt gewicht element 4,0–13 g
14–23 g
(met de meegeleverde elementhouder)
Overhang 18 mm
Aanpassingsbereik armhoogte ongeveer 6 mm

Analoge audio-uitgangen

Aansluitingen XLR-aansluitingen (1 paar L/R)
RCA-aansluitingen (1 paar L/R)

Algemeen

Vermogen netadapter
Ingang AC 100–240 V, 50–60 Hz
Vermogen DC 12,0 V, 1,0 A, 12,0 W max.
Opgenomen vermogen
Standby 0,3 W of minder
Aan (33, 45, 78) 2,0 W of minder
Gewicht 10,5 kg
Temperatuurbereik voor gebruik 5 °C tot 35 °C
Afmetingen (B × H × D, inclusief uitstekende delen)
Stofkap gesloten: 450 mm × 148 mm × 351 mm
Stofkap open: 450 mm × 420 mm × 410 mm
Stofkap verwijderd: 450 mm × 135 mm × 351 mm
(als de draaitafelarm op de hoogste stand staat)

- Prestatiegegevens zijn gespecificeerd bij 20 °C.

Meegeleverde accessoires

45 RPM adapter × 1
Contragewicht × 1
Elementhouder × 1
Ortofon 2M Red (MM-element), geïnstalleerd
Draaitafelplateau × 1
Platte snaar × 1
Poeliekap × 1
Stofkap × 1
Scharnieren × 2
Ringen voor aanpassen voethoogte × 4
Inbussleutel voor aanpassen armhoogte (2,5 mm) × 1
Inbussleutel voor aanpassen armliftheogte (1,5 mm) × 1
RCA audiokabel × 1
Aardingskabel × 1
Netadapter (GPE018S-120100-Z) × 1
Element-uitlijnsjabloon (Cartridge Alignment Gauge) × 1
Gebruikershandleiding (dit document) × 1

- Zie pagina 83 voor informatie over de garantie.

- Specificaties en uiterlijk kunnen worden gewijzigd zonder voorafgaande kennisgeving.
- Gewicht en afmetingen zijn benaderingen.
- Afbeeldingen in deze gebruikershandleiding kunnen enigszins afwijken van de productiemodellen.

VIKTIGA SÄKERHETSINSTRUKTIONER



CAUTION
RISK OF ELECTRIC SHOCK
DO NOT OPEN



OBS: FÖR ATT MINSKA RISKEN FÖR ELSTÖTAR TA INTE BORT SKYDDET (ELLER BAKSIDAN). INGA DELAR INUTI SOM ANVÄNDAREN KAN REPARERA. LÅT KVALIFICERADE SERVICETEKNIKER UTFÖRA ALLT SERVICEARBETE.



Den lysande lampan med pilsymbol inom en liksidig triangel är avsedd för att varna användaren för närvaro av oisolerad "farlig spänning" inom produktens hölje som kan ha en betydande storlek för att skapa risk för elstötar för personer.



Utropstecknet inom den liksidiga triangeln är avsedd till att varna användaren för närvaro av viktiga drift- och underhållsanvisningar (service) i handboken som medföljer enheten.

VARNING: FÖR ATT MINSKA RISKEN FÖR BRAND ELLER ELSTÖTAR, UTSÄTT INTE ENHETEN FÖR REGN ELLER FUKT.

FÖRSIKTIGHET

- Ta inte bort det externa höljet eller skåpet för att utsätta elektroniken. Det finns inga delar inuti som användaren kan reparera.
 - Om du upplever problem med denna produkt skall du kontakta butiken där du köpte enheten för service. Använd inte produkten tills den har reparerats.
 - Användning av kontroller eller justering eller prestanda av procedurer annat än som specificeras här kan leda till farlig utsättning för strålning.
- 1) Läs dessa anvisningar.
 - 2) Behåll dessa anvisningar.
 - 3) Följ alla varningar.
 - 4) Följ alla anvisningar.
 - 5) Använd inte enheten nära vattnet.
 - 6) Rengör den endast med en torr trasa.
 - 7) Blockera inga ventilationsöppningar. Installera i enlighet med tillverkarens anvisningar.
 - 8) Installera den inte i närheten av värmekällor som element, värmeblock, kaminer eller andra enheter (inklusive förstärkare) som producerar värme.
 - 9) Gör inte emot säkerhetsanordningen med polariserad kontakt eller jordningskontakt. En polariserad kontakt har två blad, en bredare än den andra. En jordningskontakt har

två blad och en tredje jordningspinne. Den breda bladen eller den tredje pinnen r där för din säkerhet. Om den medföljande kontakten inte passar till ditt uttag, prata med en elektriker för att byta det gamla uttaget.

- 10) Skydda strömkablar från att böjas eller spricka främst i närheten av kontakter, vanliga fästen i punkten där de kommer ut från enheten.
- 11) Använd endast tillbehör/accessoarer som specificeras av tillverkaren.
- 12) Använd endast tillsammans med vagnen, ståndet, trefoten, bricka eller bordet som specificeras av tillverkaren eller som säljs med enheten. Om det används en vagn, var försiktig när du flyttar vagnen/enheten i kombination för att undvika skador vid vältning.
- 13) Koppla från denna enhet med åskan eller om du inte använder den över en längre tid.
- 14) Låt service utföra av kvalificerad servicepersonal. Service behövs när enheten har på något sätt skadats som till exempel att strömsladden- eller kontakten är skadad, att det har spillts ut vätska eller om det har fallit i föremål i enheten, enheten har varit utsatt för regn eller fukt, fungerar inte normalt eller har tappats.
 - Apparaten drar nominella icke-operativ ström från vägguttaget med dess POWER eller STANDBY/ON-knappen inte i ON-läge.
 - Nätkontakten används som fränkopplingsenhet och fränkopplingsenheten ska vara driftsduglig.
 - Försiktighet bör iaktas vid användning av öronsnäckor eller hörlurar med produkten eftersom överdrivet ljudtryck (volym) från öronsnäckor eller hörlurar kan orsaka hörselskador.



FÖRSIKTIGHET

- Utsätt inte denna apparat för dropp eller stänk.
 - Ställ inga föremål som innehåller vätska, t.ex. vaser, på apparaten.
 - Installera inte apparaten i ett slutet utrymme såsom en bokhylla eller liknande.
 - Apparaten ska placeras tillräckligt nära vägguttaget så att du lätt kan nå nätsladden när som helst.



Modell för Europa



Produkten uppfyller kraven i EU-direktiv och andra regleringar från Kommissionen.

För kunder i Europa

Kassering av elektrisk och elektronisk utrustning och batterier och/eller ackumulatörer

- a) Alla elektriska/elektroniska produkter och förbrukade batterier/ackumulatörer bör kasseras separat från hushållsavfall, helst via insamlingsanläggningar som bestämts av regeringen eller lokala myndigheter.
- b) Genom att kassera elektriska/elektroniska produkter och förbrukade batterier/ackumulatörer på rätt sätt hjälper du till att spara värdefulla resurser och förhindrar eventuella negativa effekter på människors hälsa och på miljön.
- c) Felaktig kassering av avfall från elektriska/elektroniska produkter och batterier/ackumulatörer kan få allvarliga effekter på miljön och människors hälsa. Detta på grund av förekomsten av farliga ämnen i utrustningen.
- d) Symboler som visar en överstruken soptunna indikerar att elektrisk/elektronisk utrustning och batterier/ackumulatörer måste samlas och kasseras separat från hushållsavfallet.

Om ett batteri eller ackumulatör innehåller mer än de specificerade värdena av bly (Pb), kvicksilver (Hg) och/eller kadmium (Cd) enligt definitionen i batteridirektivet (2006/66/EG, 2013/56/EU), kommer de kemiska symbolerna för dessa element visas under WEEE symbolen.

- e) Återlämnings- och insamlingsystem finns tillgängliga för slutanvändare. För mer detaljerad information om avfallshandling av gammal elektrisk/elektronisk utrustning och förbrukade batterier/ackumulatörer, var god kontakta din kommun, renhållningsverket eller den butik där du köpte utrustningen.

Innehåll

Tack för att du har valt TEAC.

Läs noggrant denna bruksanvisning, för att få ut enhetens bästa prestanda. Efter att du har läst den, vänligen spara den på en säker plats för framtida bruk.

VIKTIGA SÄKERHETSINSTRUKTIONER.....	62
Före användning.....	63
Hantera skivor.....	63
Förbereda skivspelaren.....	64
Anslutningar.....	66
Namn och funktion på enhetens delar.....	66
Grundläggande användning.....	67
Dammskydd.....	68
Anmärkning om skivnålar.....	68
Byta patron.....	68
Patroninställning (justering av överhänget).....	69
Justera armlyften.....	70
Felsökning.....	70
Specifikationer.....	71

Företagsnamn, produktnamn och logotyper i detta dokument är varumärken eller registrerade varumärken som tillhör sina respektive ägare.

Före användning

Medföljande tillbehör

Kontrollera lådan för att vara säker på att den innehåller all medföljande tillbehör nedan. Vänligen kontakta butiken där du köpte enheten om något av dessa tillbehör saknas eller har skadats under transporten.

Försiktighetsåtgärder för användning

- Placera inget på dammskyddet. Föremål på skyddet skulle kunna orsaka buller på grund av vibrationer eller falla ner, framför allt vid uppspelning.
- Undvik att placera enheten i direkt solljus, nära till värmekällor eller i liknande förhållanden. Placera inte enheten på en förstärkare eller annan utrustning som kan generera värme som överskrider drifttemperaturnivån av denna enhet. Om du gör så, kan det komma till missfärgningar, deformation och fel funktion.
- Eftersom enheten kan bli varm vid bruk, låt det alltid vara tillräckligt plats runt den, så att den kan ventilera. När du installerar den här enheten, lämna lite utrymme (minst 20 cm) mellan enheten och andra enheter och väggar för att möjliggöra god värmeavledning.
När du placerar den i en hylla, lämna till exempel minst 35 cm öppet ovanför och 10 cm öppet bakom. Underlåtenhet att tillhandahålla dessa luckor kan orsaka att värme alstras inuti och orsaka brand.
- FLYTTA INTE ENHETEN UNDER UPPSPELNINGEN. Skivan roterar medan uppspelning. Lyft eller flytta inte enheten under uppspelningen. Detta skadar väldigt mycket gramfonskivan, nålen, patronen eller enheten.
- Innan du omplaceras eller flyttar på enheten, skall du alltid ta ut skivan. Om du flyttar enheten med en gramfonskiva på skivtallriken, skulle gramfonskivan, nålen eller patronen kunna skadas och orsaka felfunktion.
- Spänningen som försörjer enheten skall matcha spänningen som står på den bakre panelen. Om du tvivlar angående detta, kontakta en elektriker.

Underhåll

Om enhetens yta blir smutsig, torka av den med en mjuk trasa eller använd utspädd och mild, flytande tvål. Låt enhetens yta torka helt innan du använder enheten.

- Använd inte kemiska rengöringsstrasor, förtunnare eller liknande ämnen, eftersom de kan skada enhetens yta.

⚠ OBSERVERA

För säkerhets skull dra ut nätsladden ur nätuttaget före rengöring.

Använda TEAC International Site

Du kan ladda uppdateringar för denna enhet från TEAC International Site.

<https://teac.jp/int/>

Klicka på "Language" överst till höger på sidan och välj önskat land eller region för att komma åt en sida på motsvarande språk.

Hantera skivor

Hålla skivor

När du håller en skiva eller tar ut den från sitt omslag, undvik att röra räfflorna genom att hålla skivan vid dess etikett och kanten med en hand eller genom att hålla den vid dess kant med båda händer.

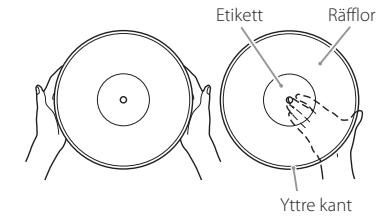

Rengöring

- Fingeravtryck eller damm på en skiva kan orsaka buller och ljudet kan hoppa samt kan skivan skadas och även nålen. Använd en separat inköpt skivrengrare för att rengöra skivor. Använd inte en förtunnare eller något annat än en skivrengrare. Sådana kemikalier kan skada skivans yta.
- Om du använder en skivrengrare, torka av skivans yta i kretsrirelse, genom att följa räfflorna.



Försiktighetsåtgärder

- Lämna inte skivorna på platser där de utsätts för direkt solljus eller på väldigt varma och fuktiga platser. Om du lämnar en skiva under sådana omständigheter under en längre tid, kan leda till böjning av skivan, mögeltillväxt eller andra skador.
- Lägg inte flera skivor på varandra eller placera inte tunga objekt på dem. Lämna inte heller skivor i ett hörn för en längre tidsperiod. De skulle kunna bli skeva eller skadade på ett annat sätt.
- Låt inte hårda objekt direkt röra vid ljudräfflorna. Det skulle kunna orsaka repor.
- När du har spelat klart en skiva, placera den alltid tillbaka i sitt omslag för lagring. Om du lämnar skivor oskyddade, kan de bli skeva eller repiga.
- Använd inte spruckna skivor.

Håll enheten i vänteläge medan du konfigurerar (D på sida 66).

1 Dynor har fästs vid tonarmen för användning under transport. Avlägsna dem i pilens riktningar.

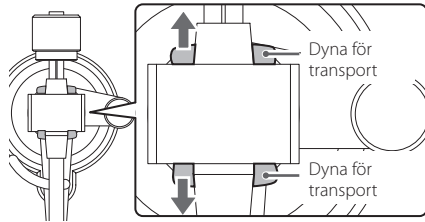

2 Placera enheten på en plan yta.

Placera den på en platta yta, så att skivan kan spåras korrekt.

3 Installera skivtallriken.

Justera skivtallriken till mellanhandtaget och installera den.

- Placera den stora sidan av hålet ned.

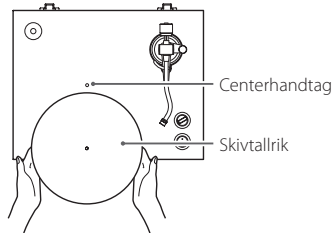

4 Linda bältet runt motorremskivan.

Linda den medföljande plattremmen runt utsidan av skivtallriken och linda redan remmen runt motorremskivan.

- Var försiktigt att gummit inte vrids.
- Vrid med skivtallriken flera gånger för att kontrollera att plattremmen sitter säkert.

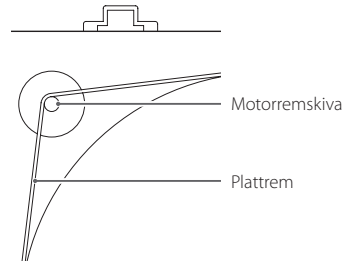

5 Installera remskivans skydd.

Föreña den lilla utskärningen i remskivans skydd med den lilla utsprånget på remskivan som det visas på bilden nedan. Om dess inte är förenade, kommer remskivanskyddet att luta.

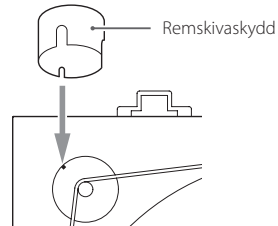

6 Installera motvikten.

Placera motvikten över änden av tonarmen och tryck in den försiktig när du vrider med den för att bifoga den.

- När motvikten kan flyttas mot lagret är installationen klar.

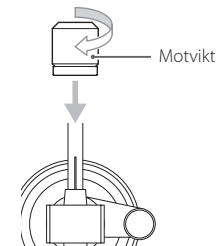

7 Installera tonarmsskalet.

Placera tonarmsskalet på änden av tonarmen och vrid med muttern för att säkra den på plats.

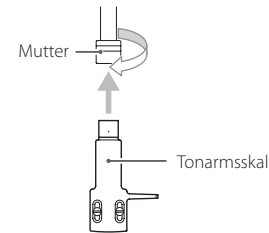

Bekräfta att den sitter jämnt och är fininställd

För att bekräfta att skivspelaren är placerad jämnt, rekommenderar vi att till exempel använda en kommersiellt tillgänglig utjämningsenhet för skivspelare. Om skivspelaren inte är jämn, följ procedurerna nedan, om hur du justerar fötternas höjd för att jämna ut enheten.

- Om lutningen är för stor, kommer kanske den följande metoden inte kunna rätta till den.

1 Vrid foten på den låga sidan i den riktning som lossar den för att ta bort den.

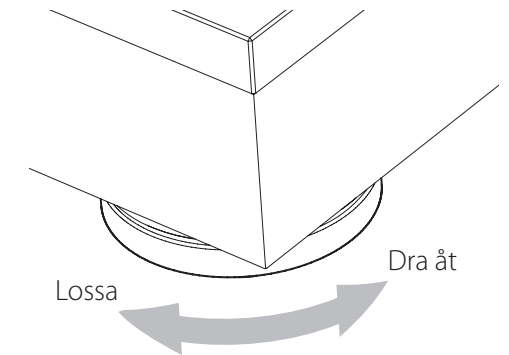

2 Bifoga en av de medföljande brickor.

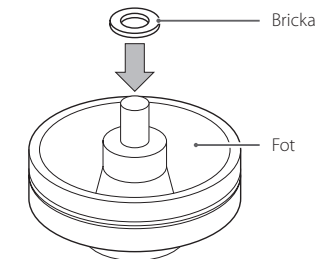

3 Sätt fast foten i ursprunglig position igen.

4 Tryck ned de fyra hörnen på enheten för att bekräfta att vikten fördelas jämnt på alla fyra fötter.

Om en av fötterna är vinglig, montera dit ett underlägg som det förklaras ovan och justera dess höjd.

Balansera ut tonarmen och justera spårningskraften

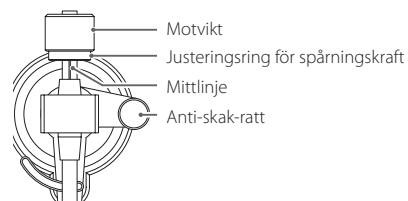

1 Tryck på **STANDBY/ON**-knappen på baksidan av enheten för att sätta på den.

Armliften fungerar inte om strömmen är i **STANDBY**.

2 Ställ in anti-skak-ratten till noll.

3 Använd **ARM LIFT**-knapp för att höja armliften. Sedan flytta tonarmen lite till vänster.

När armliften är upplyft tänds indikatorlampan i **ARM LIFT**-knappen.

4 Använd **ARM LIFT**-knapp för att sänka armliften.

5 Vrid med motvikten och justera den att tonarmen är vågrät.

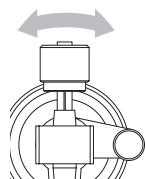

- Var försiktigt att nålen inte kommer i kontakt med enheten.
- Ta bort skyddshättan från patronen innan du justerar den.

6 Sätt tonarmen till dess originalposition och plats den på tonarmhållaren.

7 Vrid med justeringsringen för spårningskraften, så att mittlinjen står på 0 på skalan.

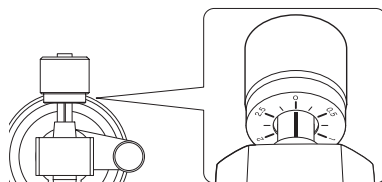

- Vrid endast med ringen. Var försiktigt att motvikten inte vrids.

8 Vrid med motvikten, så att justeringsringens skala för spårningskraften matchar spårningskraften som specificeras för patronen.

- Spårningskraften av den medföljande patronen är 1,8 g. Vrid den till 1.8 på motviktsskalan, när du använder den medföljande patronen.

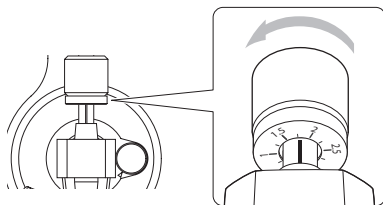

- Vrid den från 0 i riktning av 0.5 och 1.0.

9 Justera anti-skak-ratten.

Börja med att ställa in samma värde som för spårningskraften och justera det under uppspelning av en skiva (sida 67) till det värde då de vänstra och högra ljudvolymerna är i balans.

På bilden nedan är spårningskraften 1,8 g.

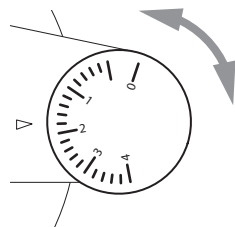

GIV AKT

Beroende på tillståndet på en skiva kan vänster-högera volymbalansen bli ojämn och hopning kan uppstå. I sådana fall försök göra följande justeringar.

Om ljudet hoppar bakåt (nålen hoppar bakåt)

Sänk inställningen för anti-skak lite med anti-skak-ratten.

Om ljudet hoppar framåt (nålen hoppar framåt)

Öka inställningen för anti-skak lite med anti-skak-ratten.

Justera tonarmens höjd

Följ proceduren nedan för att justera tonarmens höjd, om den inte är jämn när en skiva spelas upp, efter att du har bytt patronen eller tonarmsskalet.

1 Lägg en skiva på skivtallriken och sätt nålen i kanten av skivan.

- Låt inte skivtallriken rotera.

2 Sätt i den medföljande 2,5-mm-insexnyckel till skruvhålen för höjdjustering och vrid med den moturs för att låsa upp tonarmens bas.

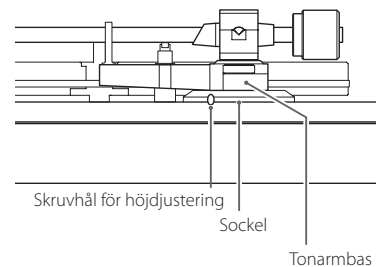

3 Håll tonarmens bas och justera höjden för att göra tonarmen jämn.

- Var försiktigt att du inte låten tonarmen flyttas till höger eller till vänster när du justerar höjden.

4 Vrid med insexnyckeln medurs för att låsa tonarmens bas.

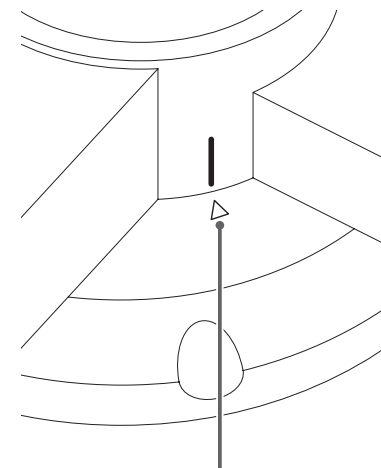

Justeringsposition

Denna tonarmsbas kan flyttas till vänster och höger i relation till sockeln. Före ledaren (vit) på tonarmens bas med märket ▲ på sockeln innan du läser den.

5 Spela upp skivan och kontrollera att tonarmen är jämn nu.

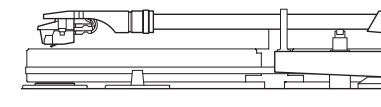

Anslutningar

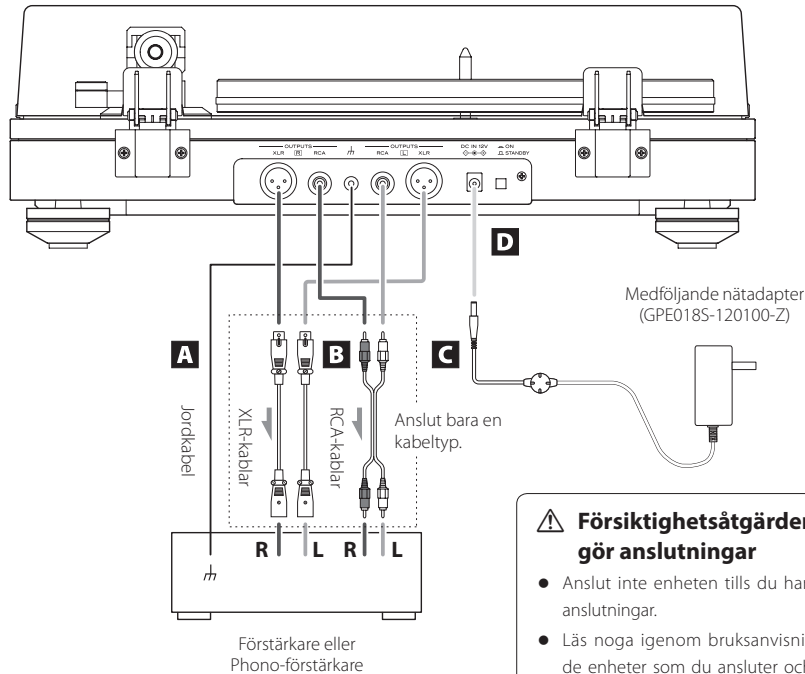

⚠️ Försiktighetsåtgärder när du gör anslutningar

- Anslut inte enheten tills du har gjort alla anslutningar.
- Läs noga igenom bruksanvisningarna för de enheter som du ansluter och följ deras instruktioner när du gör anslutningar.

A Jordkontakt (⏚)

Använd den medföljande jordkabeln för att till exempel ansluta denna jordkontakt till jordkontakten på förstärkaren.

- Denna är INTE elsäkert jordad.

Om bullret från högtalarna är misstänksamt

Om en jordkabel är ansluten till enhetens jordterminal och du kopplar bort den, kan bullret reduceras. Använd metoden (ansluten/inte ansluten) som har det minsta bullret.

B Analog ljudutgångskontakter (L/R)

Patronsignalen matas direkt ut genom de analoga ljudutgångskontakter (L/R).

Använd dessa när du ansluter till en förstärkare eller annan utrustning som har PHONO-ingångskontakter. Anslut de respektive PHONO-ingångskontakterna i enlighet med den patron som sitter i (MM eller MC). PHONO-ingångskontakter på viss utrustning kan ställas in för användning med antingen MM- eller MC-inmatningstyp.

För detaljer, se användarhandboken för enheten som du använder.

Använd de följande kablar för anslutningarna.

XLR: XLR-kablar (säljs separat)

RCA: RCA-kablar

C DC-ingångskontakt

Efter att du har slutfört alla andra anslutningar, anslut den medföljande nätadaptern till denna kontakt. Bekräfta att strömkontakten av nätadaptern är ansluten till strömuttaget.

- Använd inte en annan nätadapter än den som medföljer.
- Den medföljande nätadaptern har utbytbara kontakter. Anslut den kontakt som passar för det land du använder den.

⚠️ **Var noga med att ansluta nätsladden till ett eluttag som levererar rätt spänning. Anslutning till ett uttag som levererar fel spänning skulle kunna orsaka brand eller elektrisk chock.**

⚠️ **Håll stickkontakten när du ansluter den till ett eluttag eller drar ut den. Dra eller ryck aldrig i nätsladden.**

⚠️ **Koppla från nätsladden från uttaget om du inte skall använda enheten över en längre tidsperiod.**

D STANDBY/ON-knapp

Tryck på STANDBY/ON-knappen för att sätta på enheten eller sätta den i vänteläget.

Namn och funktion på enhetens delar

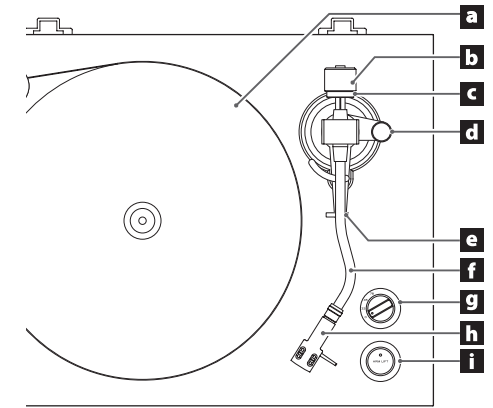

a Skivtallrik

Lägg skivor i mitten på skivtallriken.

b Motvikt

c Justeringsring för spårningskraft

d Anti-skak-ratt

e Tonarmhållare

Stativet håller tonarmen på plats.

f Tonarm

g Ratt för inställning av rotationshastighet

Välj rotationshastigheten som indikeras på skivan som skall spelas upp.

Rotationen kommer att stoppa när den är inställd till 0.

h Tonarmsskal

Detta är en universell typ som tillåter att patronen ändras enkelt.

i ARM LIFT-knapp

Använd för att höja och sänka tonarmen.

Tryck på den här knappen för att lyfta armlyften, tända indikatorlampan i knappen. Tryck igen för att sänka armlyften och därmed släcka indikatorn.

Vi rekommenderar att använda armlyften för att förhindra att skivor och nålar skadas, och för att det är säkrare och mer exakt än att göra det med fingret.

Spela upp skivor

- 1 Tryck på **STANDBY/ON**-knappen på baksidan av enheten för att sätta på den.

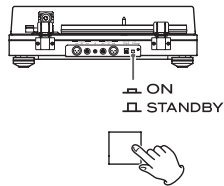

- 2 Öppna försiktigt dammskyddet.

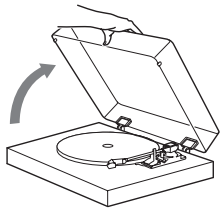

- ⚠ **Var försiktig att du inte klämmer din hand när du t. ex. öppnar och stänger dammskyddet.**

- 3 Lägga en skiva på skivtallriken.

När du spelar 45 RPM enskilda skivor med stora hål, använd den medföljande adaptorn.

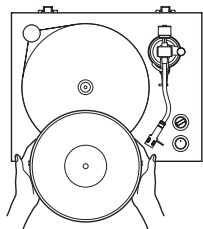

- 4 Välj rotationshastighet som anges på skiva.

Rotationshastigheten kan ställas in på 33 1/3, 45 eller 78 RPM.

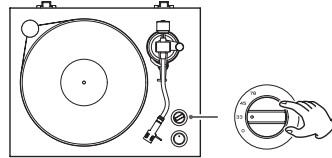

- 5 Använd **ARM LIFT**-knapp för att höja armlyften.

Indikatorlampan blinkar när armlyften är i rörelse.

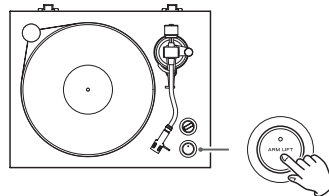

- Du kan även lyfta upp tonarmen manuellt från skivan utan att höja armlyften och sedan försiktigt sänka ned tonarmen och starta uppspelningen.

- 6 Flytta tonarmen till spåret där du vill starta uppspelningen.

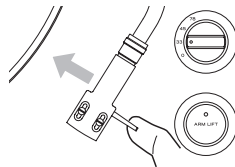

- 7 Använd **ARM LIFT**-knapp för att sänka armlyften.

Tonarmen sänker långsamt till nålen rör vid skivan och uppspelningen börjar.

- Stäng dammskyddet under uppspelningen av en skiva. Detta förhindrar att skivan hoppar på grund av oavsiktlig kontakt och blockerar det externa ljudtrycket, vilket för att buller inte uppstår så ofta.

- ⚠ **Placera inte något på skivspelarens dammskyddet.**

GIV AKT

- Medan uppspelning, rör inte vid tonarmen eller den skivan. Om du gör så, kan det skada nålspetsen och orsaka repor på skivan.
- Stoppa inte skivtallriken rotation under uppspelning med våld. Eftersom denna produkt inte är en skivspelare som är designad för DJs (direkt drivning), skulle något som detta orsaka felfunktion.

Medan skivan spelas upp, kan det komma till återkoppling, om volymen är för hög. Om detta händer, sänk förstärkarens volymen.

När uppspelningen avslutas

- 1 När nålen har tagit sig genom skivan, höjs armlyften och skivspelaren stoppas automatisk.

Indikatorlampan i **ARM LIFT**-knappen tänds.

- 2 Sätt tillbaka tonarmen till dess originalposition.

Skivspelaren börjar snurra.

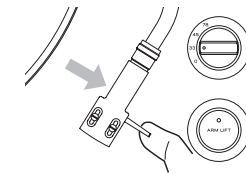

- 3 Vrid med ratten för rotationshastighet till 0 för att stoppa skivspelaren (skivan).

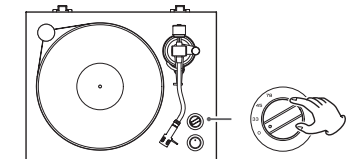

Automatisk armlyft

När skivspelaren levereras från fabrik är den automatiska armlyften aktiverad, som lyfter tonarmen när nålen har tagit sig genom skivan.

Inaktiverar den automatiska armlyften

Tryck på **ARM LIFT**-knappen i fem sekunder tills indikatorlampan i knappen blinkar till två gånger.

- Tryck på **ARM LIFT**-knappen i fem sekunder för att aktivera funktionen igen.
- Inaktivera den automatiska armlyften om en 7-tums EP eller en annan skiva inte spelas helt till slut.

Dammskydd

Fästa dammskyddet

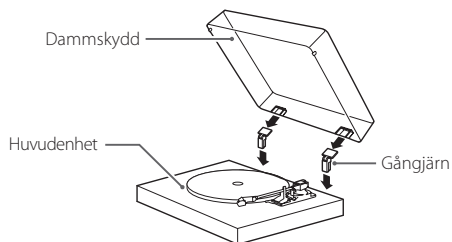

1 Sätt gångjärn komplett i gångjärnhållarna på vänster och höger slut av huvudenhetens baksida.

2 Rätta upp toppen av gångjärn med dammskyddens gångjärnhållare och sätt in dem.

- Stäng dammskyddet under uppspelningen. Detta förhindrar att skivan hoppar på grund av oavsiktlig kontakt och blockerar det externa ljudtrycket, vilket för att buller inte uppstår så ofta.
- Öppna inte eller stäng inte den när en skiva spelas upp. Om du gör så, kan det orsaka att nålen hoppar.
- Håll den alltid stängd då det är möjligt, för att förhindra att damm tränger in.

Ta bort dammskyddet

Håll båda kanter av dammskyddet och lyft den sakta för att ta bort den tillsammans med gångjärn från enheten. Sedan ta bort gångjärn från dammskyddet.

Öppna och stänga dammskyddet

Öppna

Håll framkanten av dammskyddet och lyft den försiktigt för att öppna den helt tills den stoppas. Dammskyddet kan vara öppet i denna position.

Stänga

Sänk mjukt dammskyddet tills den stängs.

⚠ Var försiktig att du inte klämmer dina fingrar när du t. ex. öppnar och stänger dammskyddet.

Anmärkning om skivnålar

- Om nålen böjs (blir skadad), kommer den inte längre exakt kunna spåra räfflat. Eftersom en böjd nål kan också skada skivor och orsaka felfunktion, hantera med nålar försiktigt.
- Använd en kommersiellt tillgänglig nålrengörare för att rengöra en nål. Om du använder något annat än en nålrengörare, kan de skada nålen.

Byta ut nålen

Om nålens spets blir sliten, kommer den inte bara försämra ljudkvaliteten, utan kan också skada skivor. Efter cirka 1000 timmars uppspelningstid skal nålen ersättas med den vi specificerar.

I produkten sitter en MM-patron av typ Ortofon 2M Red. Vid normal användning ska 2M Red-nålen bytas ut efter var 1000:e timme. Köp en vanlig 2M Red-nål för utbytet.

- Följ anvisningarna för byte i manualen för ersättningsnål.

GIV AKT

- Eftersom starka ljud kan förekomma, sätt enheten i vänteläge innan du byter nålen.
- Var försiktig att du inte skadar din hand eller utrustningen.
- Tillåt inte att små barn oavsiktligt sväljer nålar.
- Observera att till exempel börja nålar som orsakas av att kunder inte är tillräckligt försiktig eller av en yttre påverkan, inte täcks av garantin.

Byta patron

För att byta patron, ta först bort tonarmsskalet från tonarmen.

- I produkten sitter en MM-patron av typ Ortofon 2M Red.
- Vi rekommenderar att du sätter på skyddet på patronen innan du fortsätter.

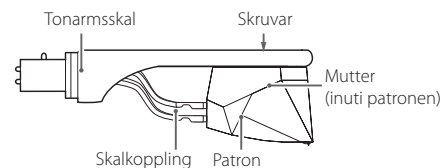

1 Koppla från skalkopplingens terminal från patronen.

2 Lossna skruvar och ta bort patronen.

3 Sätt in ny patron och dra åt skruvarna.

- Använd skruvar som passar till patronen. Se bilderna nedan, vilken position skruvarna skall ha när de är monterade.

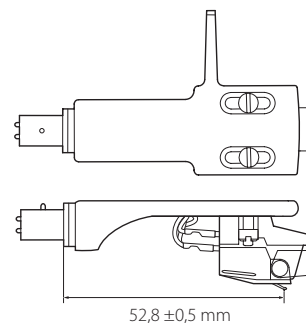

NOTERA

För att anpassa patronens monteringsplats mer exakt ska du följa stegen i följande avsnitt "Patroninställning (justering av överhänget)".

4 Anslut skalkopplingens styrterminal till patronen.

- Signalen och färgen på skalkopplingen visas nedan.

Signal	Färg
Vänster kanal +	Vit
Vänster kanal -	Blå
Höger kanal +	Röd
Höger kanal -	Grön

5 Balansera ut tonarmen och justera om spårningskraften.

Följ anvisningarna i "Balansera ut tonarmen och justera spårningskraften" på sidan 65.

Patroninställning (justering av överhänget)

När du sätter in en ny patron eller tonarmsskal på TN-5BB, används justeringsmallen för patron (Cartridge Alignment Gauge) för att anpassa patronens monteringsplats, så att spårningsfelet minimeras.

Översikt över justeringsmallen för patron

Använd mallen som medföljde produkten eller ladda ned PDF-filen från vår webbplats (<https://teac.jp/int/product/tn-5bb/>) och skriv ut den i full storlek.

Efter utskrift ska du försiktigt göra ett hål för spindeln eller använda ett skärverktyg för att göra ett korsnitt i mallens spindelhål.

GIV AKT

- För att förhindra att nålen fångas in och orsakar skador, skriv ut på fotopapper, glansigt papper eller annat papper med slät yta.
- Efter att du skrivit ut PDF-filen ska du kontrollera att avståndet mellan mitten av spindelhålet och bokstaven B är exakt 60 mm. Om avståndet inte stämmer, har du inte skrivit ut filen i full storlek, och utskriften kan inte användas för att positionera patronen korrekt.

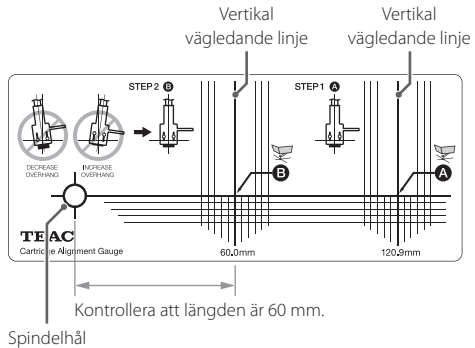

ANMÄRKNING

- De vertikala och horisontella linjerna är avsedda som vägledning.
- Avståndet från tonarmens mellersta rotationsaxel (tonarmens svängpunkt) till mitten av skivan kallas för "svängpunkt-till-spindel-avstånd". Avståndet från tonarmens svängpunkt till patronens nålspets kallas för "effektiv längd". Skillnaden mellan dessa två kallas för överhäng. Det är endast denna överhängslängd som justeras med den grundläggande patroninställningen. Om du dock använder detta inställningsverktyg, kan patronens positioneras med exakt och i mer precis vinkel, vilket kan leda till att spårningsfelet undertrycks ännu mer.

Förklaring till justering av patronen

Positionera patronen temporärt i enlighet med beskrivningen i det föregående avsnittet "Byta patron".

När du ställer in patronens position ska du flytta patronen längs skruvhålen i linje med konsolens och tonarmsskalets mittaxel. (Se bilden nedan.)

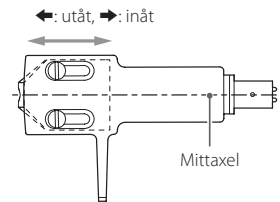

- Patronens och konsolens sidor kanske inte löper parallellt på grund av individuella skillnader. Det kan vara en lätt lutning, som dock inte kan ignoreras vid inställning, så du måste se till att mittaxeln löper i linje med konsolen.
- För att kunna justera patronens position exakt, ska du dra lätt åt de skruvar, som fixerar patronen till tonarmsskalet, för att den ska tillfälligt sitta på plats. Om du drar åt skruvarna för mycket, kommer patronen inte kunna ställas in.

1 Lägga justeringsmallen för patronen på skivspelaren så att spindeln passar in i hålet.

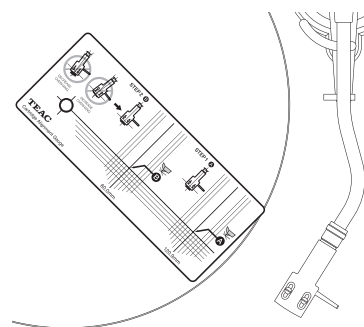

2 Flytta justeringsmallen för patronen och tonarmen för att hitta den position där den vertikala linjen som går genom punkt A och tonarmsskalets mittaxel stämmer överens.

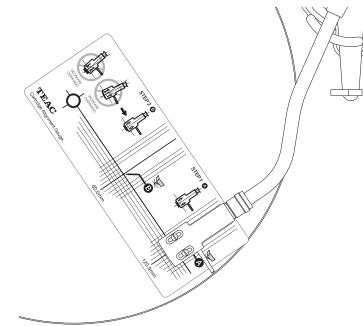

3 Justera patronens fästläge exakt så att nålspetsen och punkten A är i samma position.

Se "Förklaring till justering av patronen" för att förstå förhållandet mellan patronens och tonarmsskalets position.

4 Flytta justeringsmallen för patron och tonarmen för att flytta nålspetsen till position i punkt B.

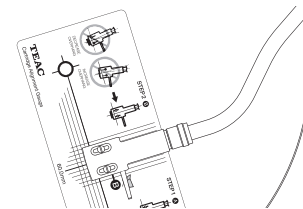

5 Om tonarmsskalet löper parallellt med de vägledande linjerna, fortsätt till nästa steg. Om det inte löper parallellt, granska bilden nedan, och upprepa den inställning som anges i steg 2.



6 Dra åt skruvarna ordentligt, och se till att patronens position inte ändras.

7 Balansera ut tonarmen och justera om spårningskraften.

Följ anvisningarna i "Balansera ut tonarmen och justera spårningskraften" på sidan 65

Justera armlyften

Armlyftens höjd på denna enhet kalibreras för den patron som medföljer.

Om patronen byts ut mot en annan, kan nålen kanske inte vidröra skivan när armlyften är nedsänkt eller så kan nålen kanske inte lyftas tillräckligt högt från skivan när armlyften är upplyft. Justera i sådana fall armlyftens höjd.

Kontrollera armlyftens höjdställning

Kontrollera följande tillstånd vid skivans inner- och ytterkanter.

Det uppstår en springa mellan tonarmen och armlyften när armlyften är nedsänkt.

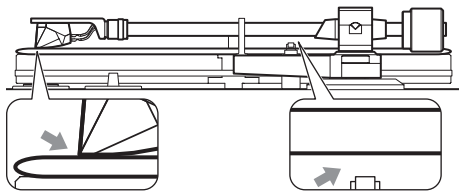

- Om tonarmen vidrör armlyften ska armlyftens höjd sänkas.

Nålspetsen tas bort från skivan när armlyften höjs.

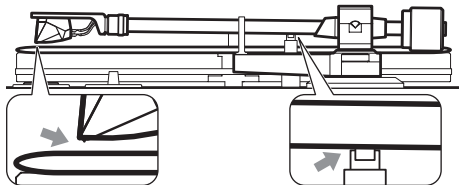

- Om patronens nål vidrör skivan ska armlyftens höjd höjas.

Ändra armlyftens höjd

Armlyften fixeras med skruv i den höjd som visas på bilden nedan.

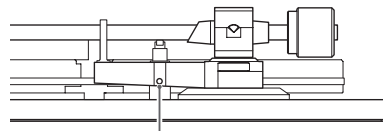

Skruvhål för höjdstyring

1 Sätt in den medföljande 1,5 mm insexnyckeln i skruvhålen för höjdstyring och vrid moturs för att lossa skruven.

2 Efter att du justerat armlyftens höjd ska du sätta in insexnyckeln i skruvhålen för höjdstyring och vrida medurs för att säkra armlyften på plats.

- Armlyftens vertikala rörelseområde kan inte justeras.

3 Efter att du justerat armlyftens höjd ska du följa de föregående stegen för att kontrollera höjden igen.

Felsökning

Om du får problem med enheten, kontrollera följande innan du begär service. Något annat än denna enhet kan också orsaka problemet. Vänligen kontrollera att anslutna enheter också används korrekt.

Om denna enhet fortfarande inte fungerar korrekt, kontakta återförsäljaren, där du köpte enheten.

Enheten startar inte.

- ➔ Bekräfta att nätadaptern är ansluten till uttaget. Tryck sedan på STANDBY/ON-knappen för att slå på enheten (sida 66).

Volymen är låg.

- ➔ Kontrollera anslutningarna (sida 66). Anslut de respektive PHONO-ingångskontakterna i enlighet med den patron som sitter i (MM eller MC). PHONO-ingångskontakter på viss utrustning kan ställas in för användning med antingen MM- eller MC-inmatningstyp. För detaljer, se användarhandboken för enheten som du använder.

Uppspelning är inte möjlig; det finns buller.

- ➔ Ta bort skyddshättan från patronen.
- ➔ Rengör nålen (sida 68).
- ➔ Om nålen är sliten, byt ut den.
- ➔ Placera enheten så lång borta från teven, mikron och andra apparat som utstrålar elektromagnetiska vågor som det går.

Det uppstår buller när en skiva spelas.

- ➔ Buller kan uppstå om spårningskraften är högre än det värde som anges på patronen. Justera spårningskraft igen till det specificerade värdet (sida 65).

Tonhöjden är fel.

- ➔ Ställ in rotationshastigheten (RPM), så att den passar skivan (sida 67).

Ljudet hoppar.

- ➔ Vibrationer kan orsaka hoppande. Placera denna enhet på en stabil plats.
- ➔ Om skivan är smutsig, torka av den rent.
- ➔ Använd inte repiga skivor.
- ➔ Balansera ut tonarmen och justera om spårningskraften (sida 65). Om spårningskraften är lägre än värdet avsedd avsett för patronen, kommer skivan mer sannolikt att hoppa.
- ➔ Kontrollera att tonarmen inte vidrör armlyften (sida 70).

Specifikationer

Skivtallrik

Drivrutinsystem
Remdrift med hög precision (identifikation för rotation)

Motor DC-motor
Rotationshastighet 33 1/3 rpm, 45 rpm, 78 rpm
Svaj 0,1 % eller mindre
Skivtallrik Akryl, 30 cm diameter

Patron

Typ MM
Utmatningsspänning 5,5 mV (1 kHz, 5 cm/s)
Spänningskraft 1,8 g
Patronvikt 7,2 g
Vikt av inkluderad tonarmsskal
10 g (inklusive skruvar, muttrar och kablar)

- Nådens livslängd beror på användarvillkor, men är vanligtvis runt 1000 timmar.
- Ersättningsnål: Ortofon 2M Red

Tonarm

Tonarmtyp Statiskt balanserad S-formad tonarm
Effektiv tonarmlängd 223 mm
Lämplig patronvikt 4,0–13 g
14–23 g
(med den medföljande headshell)
Överhäng 18 mm
Justeringsintervall av tonarmhöjden ca 6 mm

Analoga ljudutgångar

Anslutningar XLR-kontakter (1 par L/R)
RCA-kontakter (1 par L/R)

Allmänt

Ström från nätadaptern
Ingång AC 100–240 V, 50–60 Hz
Utgång DC 12,0 V, 1,0 A, 12,0 W max.

Effektförbrukning
Viloläge 0,3 W eller mindre
På (33, 45, 78) 2,0 W eller mindre

Vikt 10,5 kg
Driftstemperaturområde 5–35 °C

Mått (B × H × D, inklusive utskjutande delar)
Med dammskyddet stängt: ... 450 mm × 148 mm × 351 mm
Med dammskyddet öppen: ... 450 mm × 420 mm × 410 mm
Med dammskyddet bort: ... 450 mm × 135 mm × 351 mm
(när tonarm är i högsta läge)

- Prestandadata är specificerade vid 20 °C.

Medföljande tillbehör

45 RPM-adapter × 1
Motvikt × 1
Tonarmsskal × 1
Ortofon 2M Red (MM-patron) installerad

Skivtallrik × 1
Plattrem × 1
Remskivskydd × 1
Dammskydd × 1
Gångjärn × 2
Brickor för fötternas höjdjustering × 4
Insexnyckel för tonarmens höjdjustering (2,5 mm) × 1
Insexnyckel för armliftens höjdjustering (1,5 mm) × 1
RCA-ljudkabel × 1
Jordkabel × 1
Nätadapter (GPE018S-120100-Z) × 1
Justeringsmall för patron (Cartridge Alignment Gauge) × 1
Bruksanvisning (detta dokument) × 1

- Se sida 83 för information om garantin.

- Specifikationer och utseende kan ändras utan föregående meddelande.
- Vikt och mått är ungefärlig.
- Bilder i denna Användarmanual kan skilja sig lite från produktionsmodellerna.

目次

ティアック製品をお買い上げいただき、誠にありがとうございます。
 ご使用になる前にこの取扱説明書をよくお読みください。
 また、お読みになったあとは、いつでも見られるところに大切に保管してください。
 未永くご愛用くださいますよう、お願い申し上げます。

安全にお使いいただくために	72
お使いになる前に	73
レコードの取り扱い	73
設置	74
ダストカバー	75
接続	76
各部の名称	76
基本操作	76
レコード針について	77
カートリッジ交換	78
カートリッジアライメント(オーバーハング調整)	78
トーンアームリフターの調整	79
困ったときは	79
仕様	80
保証とアフターサービス(よくお読みください)	83

音のエチケット

楽しい音楽も、場合によっては大変気になるものです。
 静かな夜間には小さな音でもよく通り、特に低音は床や壁などを伝わりやすく、思わぬところに迷惑をかけてしまうことがあります。



適当な音量を心がけ、窓を閉めたりヘッドホンを使用するなどして、快適な生活環境を守りましょう。

このマークは音のエチケットのシンボルマークです。

記載されている会社名、製品名、ロゴマークは各社の商標または登録商標です。

安全にお使いいただくために

製品を安全に正しくお使いいただき、あなたや他の人々への危害や財産への損害を未然に防止するために、以下の注意事項をよくお読みください。

	警告 以下の内容を無視して誤った取り扱いをすると、人が死亡または重傷を負う可能性が想定される内容を示しています。
	<p>電源プラグをコンセントから抜く</p> <p>万一、異常が起きたら</p> <ul style="list-style-type: none"> ● 煙が出たり、変なにおいや音がするときは ● 機器の内部に異物や水などが入ったときは ● この機器を落としたり、カバーを破損したときは <p>すぐに機器本体の電源スイッチを切り、必ず AC アダプターの電源プラグをコンセントから抜いてください。異常状態のまま使用すると、火災・感電の原因となります。販売店またはティアック修理センター(裏表紙に記載)に修理をご依頼ください。</p>
	<p>禁止</p> <p>AC アダプターのコードを傷つけない AC アダプターのコードの上に重いものをのせたり、コードを壁や棚との間に挟み込んだり、本機の下敷きしない AC アダプターのコードを無理に曲げる、ねじる、引っ張る等の行為や加工、熱器具に近づけて加熱したりしない コードが傷んだまま使用すると火災・感電の原因となります。 万一、AC アダプターのコードが破損したら(芯線の露出、断線など)、販売店またはティアック修理センター(裏表紙に記載)をご依頼ください。</p> <p>付属の AC アダプターを他の機器に使用しない 故障、火災、感電の原因となります。</p> <p>交流 100 ~ 240 ボルト以外の電圧で使用しない この機器を使用できるのは日本国内のみです。表示された電源電圧(交流 100 ボルト)以外の電圧で使用しないでください。また、船舶などの直流(DC)電源には接続しないでください。火災・感電の原因となります。</p> <p>この機器を設置する場合は、放熱をよくするために、壁や他の機器との間は 20cm 以上離して置くラックなどに入れるときは、機器の天面から 35cm 以上、背面から 10cm 以上のすきまをあけるすきまをあげないと内部に熱がこもり、火災の原因となります。</p> <p>この機器の通風孔などから内部に金属類や燃えやすい物などを差し込んだり、落としたりしない 火災・感電の原因となります。</p>
	<p>指示</p> <p>この機器の通風孔をふさがない 通風孔をふさぐと内部に熱がこもり、火災の原因となります。</p>
	<p>禁止</p> <p>AC アダプターの電源プラグにほこりをためない AC アダプターの電源プラグとコンセントの間にゴミやほこりが付着すると、火災・感電の原因となります。定期的(年 1 回くらい)に AC アダプターの電源プラグを抜いて、乾いた布でゴミやほこりを取り除いてください。</p>
	<p>禁止</p> <p>機器の上に花びんや水などが入った容器を置かない 内部に水が入ると火災・感電の原因となります。</p>
	<p>分解禁止</p> <p>この機器のカバーは絶対に外さない カバーを開けたり改造すると、火災・感電の原因となります。 内部の点検・修理は販売店またはティアック修理センター(裏表紙に記載)にご依頼ください。</p> <p>この機器を改造しない 火災・感電の原因となります。</p>

お使いになる前に

ティアック製品をお買い上げいただき、誠にありがとうございます。
ご使用になる前にこの取扱説明書をよくお読みください。

また、お読みになったあとは、いつでも見られるところに大切に保管してください。

未永くご愛用くださいますよう、お願い申し上げます。

付属品の確認

万一、付属品(80ページ)に不足や損傷がありましたら、お買い上げになった販売店、または弊社 AV お客様相談室(裏表紙に記載)にご連絡ください。

使用上の注意

- ダストカバーの上には物を置かないでください。特に再生中は、振動でノイズが発生したり、物が落下する恐れがあります。
- 直射日光が当たる場所や暖房器具の近くなど、温度が高くなる場所に置かないでください。また、アンブなど熱を発生する機器の上には置かないでください。変色や変形、故障の原因となります。

ユーザー登録について

TEACのウェブサイトにて、オンラインでのユーザー登録をお願いいたします。

<https://teac.jp/jp/signup>

レコードの取り扱い

レコードの持ち方

レコードを持つとき、レコードジャケットから取り出すときは、音溝部分に手を触れないように、レーベル部と外周部分を支えて持つか、両手でレコードの外周部分をさむように持つてください。

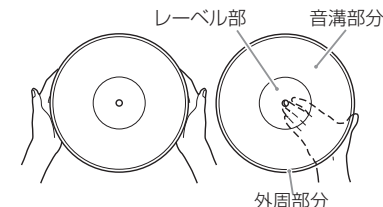

お手入れ

- 指紋やほこりがつくと、雑音や音飛びの原因となり、レコードや針を傷めます。市販のレコードクリーナーなどでクリーニングしてください。レコードクリーナー以外のベンジン、シンナーなどで絶対に拭かないでください。これらの化学薬品で表面が侵されることがあります。
- レコードクリーナーを使用する場合は、音溝に沿って円を描くように拭き取ってください。



使用上の注意

- 直射日光が当たる場所や、高温多湿な場所には置かないでください。長時間放置すると、そりやカビが生えるなどの原因となります。
- レコードは、何枚も積み重ねたり、重いものをのせたりしないでください。また、斜めにして長時間放置しないでください。そりや破損の原因となります。
- 音溝部は、硬いものに直接触れないようにしてください。傷の原因となります。
- 再生が終わったレコードは、必ずレコードジャケットに入れて保管してください。そのまま放置すると、そりやキズの原因となります。
- ヒビが入ったレコードは使用しないでください。



注意

以下の内容を無視して誤った取り扱いをすると、人が傷害を負う可能性が想定される内容および物的損害のみの発生が想定される内容を示しています。



電源プラグをコンセントから抜く

移動させる場合は、電源をスタンバイにし、必ず AC アダプターの電源プラグをコンセントから抜き、外部の接続ケーブルを外す
コードが傷つき、火災・感電の原因や、引っ掛けてけがの原因になることがあります。

旅行などで長期間この機器を使用しないときやお手入れの際は、安全のため必ず AC アダプターの電源プラグをコンセントから抜く
通電状態の放置やお手入れは、漏電や感電の原因となる場合があります。



指示

オーディオ機器を接続する場合は、各々の機器の取扱説明書をよく読み、電源を切り、説明に従って接続する
また、接続は指定のケーブルを使用する
それ以外の物を使用すると、故障、火災、感電の原因となります。

電源を入れる前には、音量を最小にする
突然大きな音が出て聴力障害などの原因となる場合があります。

この機器はコンセントの近くに設置し、AC アダプターの電源プラグは簡単に手が届くようにする
異常が起きた場合は、すぐに AC アダプターの電源プラグをコンセントから抜いて、完全に電源が切れるようにしてください。



禁止

この機器には、付属の AC アダプターを使用する
それ以外の物を使用すると、故障、火災、感電の原因となります。
ぐらついた台の上や傾いた所など不安定な場所に置かない
湿気やほこりの多い場所に置かない。風呂、シャワー室では使用しない
調理台や加湿器のそばなど油煙や湯気があたる場所に置かない
火災・感電やけがの原因となる場合があります。



禁止

AC アダプターの電源プラグを抜くときは、AC アダプターの電源コードを引っ張らない
コードが傷つき、火災・感電の原因となる場合があります。
必ずプラグを持って抜いてください。



禁止

濡れた手で AC アダプターの電源プラグを抜き差ししない
感電の原因となる場合があります。



愛情点検

電源ケーブルや本体に異常がないか、定期的な点検してください。
内部にほこりがたまったら、長い間掃除をしないと火災や故障の原因となる場合があります。
特に、湿気が多くなる梅雨期の前に行うと、より効果的です。
5年に1度は、販売店またはティアック修理センター(裏表紙に記載)に内部の点検をご依頼ください。
費用についてはお問い合わせください。

電源はスタンバイの状態で作業を行ってください。
(76ページ 回)

1 トーンアームに取り付けられている運搬用のクッションを矢印の方向に取り外す。

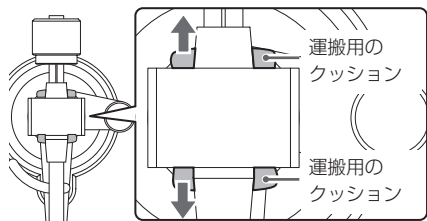

2 水平な場所に置く。

レコードを正しくトレースするため、水平な場所に設置してください。

3 ターンテーブル (プラッター) を取り付け

ターンテーブル (プラッター) をセンターシャフトに合わせて取り付けます。

- 穴の大きい方を下にしてください。

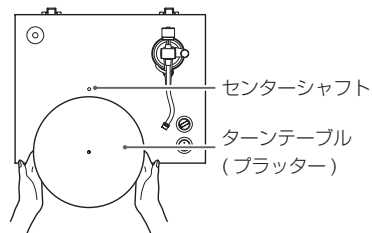

4 ベルトをモータープーリーにかける。

ターンテーブル (プラッター) の外周に付属のフラットベルトをかけ、モータープーリーにベルトをかけます。

- ゴムがねじれないように注意してください。
- ターンテーブル (プラッター) を数回転して、フラットベルトをなじませてください。

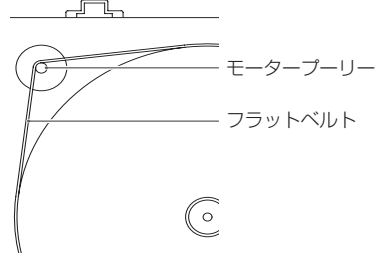

5 プーリーカバーを取り付ける。

下図のようにプーリーカバーの小さい切り欠きを本体の小さい突起に合わせてください。位置が合わないと、プーリーカバーが傾きます。

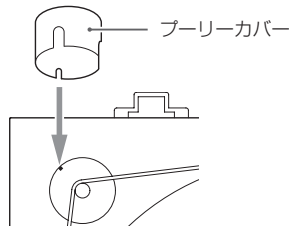

6 カウンターウェイトを取り付ける。

トーンアームの後部にカウンターウェイトを差込み、右に回しながらゆっくり押し装着してください。

- カウンターウェイトが軸受け側に移動するようになれば、装着完了です。

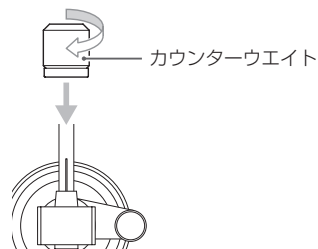

7 ヘッドシェルを取り付ける。

トーンアームの先端にヘッドシェルを差込み、ナットを回して固定してください。

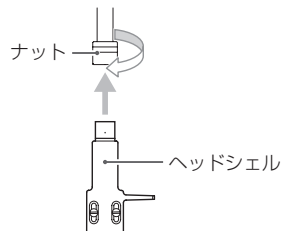

水平の確認と微調整

水平に設置されているかを確認するためには、市販のターンテーブル用水準器等をご使用いただくことをお勧めします。もしも傾いている場合は、以下の手順で脚の高さを調節して本機を水平にしてください。

- 傾きが大きすぎると、以下の方法では補正できないことがあります。

1 低い方の脚を緩む方向に回して取り外す。

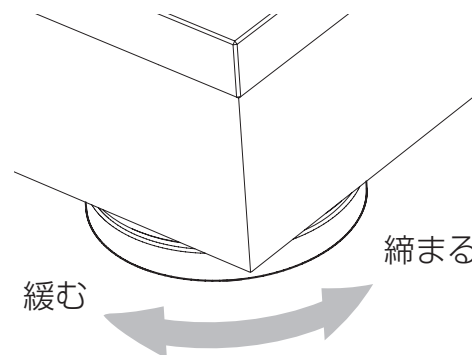

2 付属のワッシャーを取り付ける。

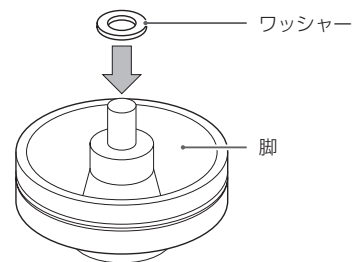

3 元の位置に脚を取り付ける。

4 本機の四隅を上から押して、4つの脚に均等に荷重がかかっていることを確認してください。

浮いている脚があれば、同様にワッシャーを取り付けて高さ調整をしてください。

トーンアームのバランス、針圧の調整

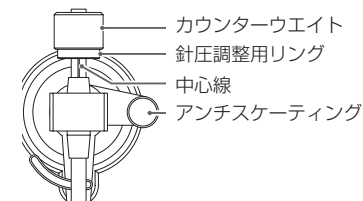

1 リアパネルの電源ボタン (STANDBY/ON) を押して、電源をオンにする。

電源がスタンバイの状態だと、トーンアームリフターが動作しません。

2 アンチスキューティングの目盛を0にセットする。

3 トーンアームリフトボタン (ARM LIFT) を押して、トーンアームリフターを上げ、トーンアームを左に少しずらす。

トーンアームリフターが上がっているときは、トーンアームリフトボタン内のインジケーターが点灯します。

4 トーンアームリフトボタン (ARM LIFT) を押して、トーンアームリフターを下げる。

5 カウンターウェイトを回して、トーンアームが水平になるように調節する。

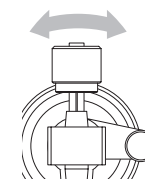

- カートリッジの針が本機に当たらないように注意してください。
- カートリッジの保護カバーを外して調整してください。

6 トーンアームを元の位置に戻し、トーンアームホルダーに乗せる。

- 7** 針圧調整用リングを回して目盛の0を中心線に合わせる。

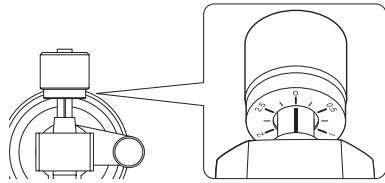

- リング部のみを回します。カウンターウェイトが回らないように注意してください。

- 8** 針圧調整用リングの目盛をカートリッジ指定の針圧になるようにカウンターウェイトを回す。

- 付属のカートリッジの針圧は1.8gです。カウンターウェイトの目盛を1.8に合わせるように回転させます。

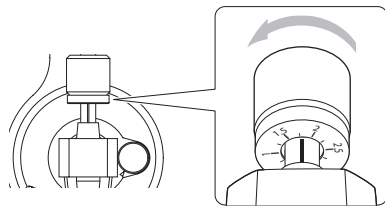

- 0→0.5→1.0のように右方向に回します。

- 9** アンチスキューティングの目盛を調節する。

目安として目盛を針圧と同じ値にセットし、レコードを再生(76ページ)して、左右の音量のバランスがとれた位置に調節してください。

以下の図は、針圧を1.8gに設定した例です。

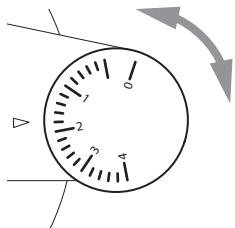

ご注意

レコードの状態により、左右の音量バランスが崩れたり、音飛びが発生する場合があります。その場合は、下記のように調整してください。

音がバックする(針が戻る)場合

アンチスキューティングの目盛数値を若干小さくしてください。

音が先に進む(針が先飛びする)場合

アンチスキューティングの目盛数値を若干大きくしてください。

トーンアームの高さ調整

カートリッジや、ヘッドシェルを交換してレコード再生時にトーンアームが水平になっていないときは、以下の手順でトーンアームの高さを調節してください。

- 1** ターンテーブル(プлатター)にレコードをのせ、レコードの端にレコード針を置く。

- ターンテーブル(プлатター)は回転させません。

- 2** 高さ調整ネジ穴に付属の2.5mmの六角レンチを差し込んで反時計回りに回し、トーンアーム支持部のロックを外す。

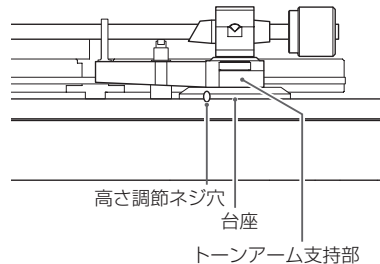

- 3** トーンアーム支持部を手で持ち、トーンアームが水平になるように高さを調節する。

- 高さを調節するときトーンアームが左右に動かないように注意してください。

- 4** 六角レンチを時計回りに回し、トーンアーム支持部をロックする。

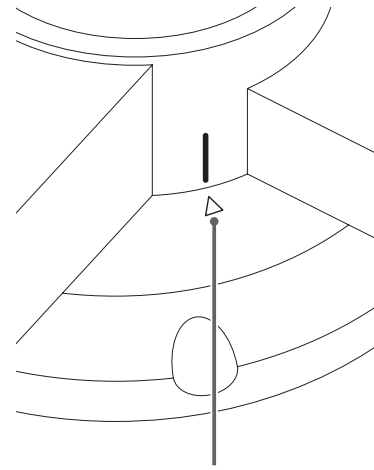

基準位置

トーンアーム支持部と台座間で左右に動きますので、台座の▲マークにトーンアーム支持部にある基準線(白線)を合わせるように固定してください。

- 5** レコードを再生してトーンアームが水平になっていることを確認する。

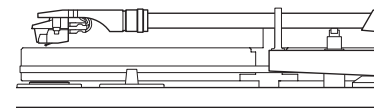

ダストカバー

ダストカバーの取り付け

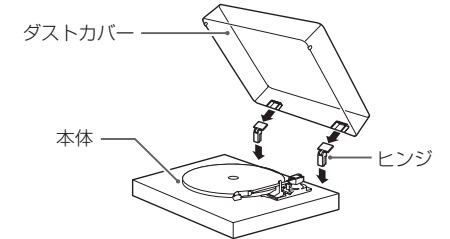

- 1** 本体背面の左右両端にあるヒンジ差し込み部にヒンジを合わせて、奥まではめ込みます。

- 2** ヒンジの上部にダストカバーのヒンジ差し込み部を合わせ、はめ込みます。

- 再生中はダストカバーを開めてください。不用意な接触による針飛びや、外部からの音圧を遮断するため、ノイズが起きにくくなります。
- レコードの再生中に開閉しないでください。針飛びなどの原因となります。
- ホコリがかぶらないように、通常は閉めてください。

ダストカバーの外し方

ダストカバーの両端を持ち、ゆっくり上へ引き、ヒンジごと本体から外します。さらにダストカバーからヒンジを外します。

ダストカバーの開閉

開くとき

ダストカバーの前端を持って、カバーが止まるまで軽く持ち上げて開きます。

ダストカバーは開いたままの状態になります。

閉めるとき

ダストカバーをゆっくりと下ろします。

⚠️ ダストカバーを開閉するときは、指などを挟まないようにご注意ください。

接続

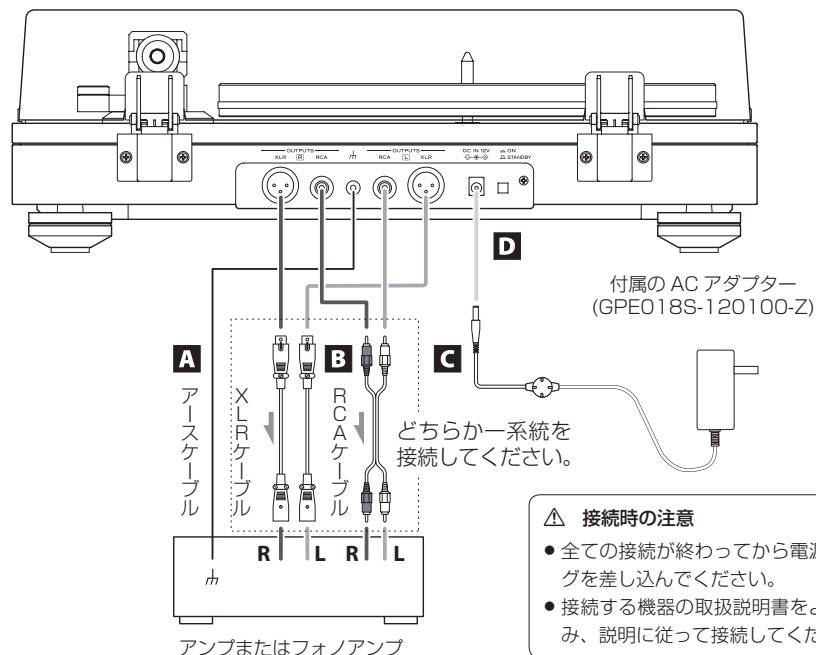

△ 接続時の注意

- 全ての接続が終わってから電源プラグを差し込んでください。
- 接続する機器の取扱説明書をよく読み、説明に従って接続してください。

A グランド端子 (h)

付属のアースケーブルを使用して、本機のグランド端子とアンプなどのグランド端子を接続します。

- 安全アースではありません。

スピーカーからのノイズ音が気になるときはアースケーブルを本機のグランド端子に接続している場合は、アースケーブルを外すことでノイズ音が少なくなることがあります。また、逆の場合もありますので、ノイズ音が少なくなる接続方法をお選びください。

B アナログ音声出力端子 (L/R)

カートリッジの信号を直接アナログ音声出力端子 (L/R) から出力します。

PHONO 入力端子のあるアンプなどに接続してください。取り付けたカートリッジの種類 (MM、または、MC) に合わせて、適切な PHONO 入力端子に接続してください。機器によっては、設定によって PHONO 入力端子を MM 用と MC 用に切り換える場合もあります。

詳しくは、お使いの機器の取扱説明書を参照してください。

接続には以下のケーブルをお使いください。

- XLR : XLR ケーブル (別売り)
- RCA : RCA ケーブル

C DC 入力端子

他の全ての接続が終わったら、付属の AC アダプター (GPE018S-120100-Z) をこのジャックに接続してください。

次に、AC アダプターのプラグを交流 100 ~ 240V の電源コンセントに差し込んでください。

- 付属の AC アダプター (GPE018S-120100-Z) 以外は使わないでください。

△ 交流 100 ~ 240 ボルト以外の電圧で使用しないでください。火災・感電の原因になります。電源の抜き差しは、必ずプラグを持って行ってください。長期間使用しないときは、コンセントから電源プラグを抜いておいてください。

D 電源ボタン (STANDBY/ON)

電源スタンバイと電源オンを切り換えます。

各部の名称

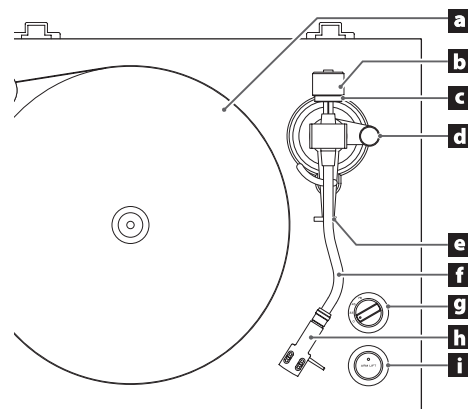

a ターンテーブル (プラッター)

レコード盤をターンテーブル (プラッター) の中心にはめてください。

b カウンターウエイト

c 針圧調整用リング

d アンチスキッピングつまみ

e トーンアームホルダー

トーンアームを固定する台です。

f トーンアーム

g 回転数切替つまみ

再生するレコード盤に指定されている回転数を選んでください。0 に設定すると回転が止まります。

h ヘッドシェル

カートリッジ交換が容易なユニバーサルタイプです。

i トーンアームリフトボタン (ARM LIFT)

トーンアームを上げ下げするときに使用します。ボタンを押すと、ボタン内のインジケーターが点灯し、トーンアームリフターが上がります。もう一度押すとトーンアームリフターが下がり、インジケーターが消灯します。指よりも安全かつ確実に操作できますので、レコード盤や針先を傷めないためにもトーンアームリフターのご使用をお勧めします。

基本操作

レコードを再生する

- 1 リアパネルの電源ボタン (STANDBY/ON) を押して、電源をオンにする。

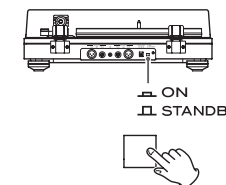

- 2 ゆっくりとダストカバーを開ける。

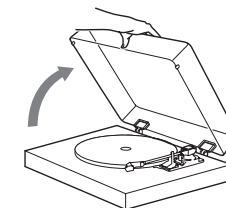

△ ダストカバーを開閉するときは、手などはさまないようにご注意ください。

- 3 ターンテーブル (プラッター) にレコードをのせる。

ドーナツ (EP) 盤を再生する場合には、付属の EP アダプターをご使用ください。

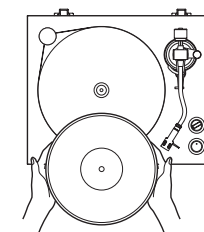

4 レコード盤に指定されている回転数を選ぶ。

回転数は 33 1/3、45、78 回転の 3 種類あります。

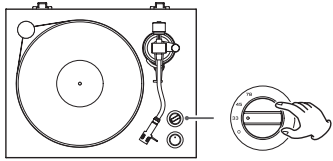

5 トーンアームリフトボタン (ARM LIFT) を押して、トーンアームリフターを上げる。

トーンアームリフターが動作中はインジケータが点滅します。

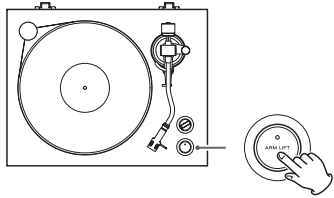

- トーンアームリフターを下げたまま、トーンアームを浮かせた状態でレコードの上に移動してから、トーンアームをゆっくりと下げて再生を始めることもできます。

6 再生したいところまでトーンアームを移動する。

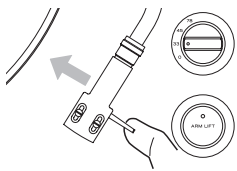

7 トーンアームリフトボタン (ARM LIFT) を押して、トーンアームリフターを下げる。

トーンアームがゆっくり下がり、針先がレコード盤において再生がはじまります。

- 再生中はダストカバーを閉めてください。不意な接触による針飛びや、外部からの音圧を遮断するため、ノイズが起きにくくなります。

△ ダストカバーの上には物を置かないでください。

注意

- 再生中はトーンアームやレコード盤に触れないでください。針先の破損やレコード盤の損傷の原因となります。
- 再生中は無理にターンテーブル (プラッター) の回転を止めないでください。本製品は DJ タイプのターンテーブル (ダイレクトドライブ方式) ではありませんので、このような動作をすると故障の原因となります。

レコードの再生時に音を大きくしすぎると、ハウリングが起こることがあります。その場合は、アンプの音量を下げてください。

再生が終わったら

1 レコードの最内周まで針が移動すると、自動でトーンアームリフターが上がり、ターンテーブル (プラッター) の回転が止まる。

トーンアームリフトボタン内のインジケータが点灯します。

2 トーンアームを元の位置に戻す。

自動停止したターンテーブル (プラッター) が回り始めます。

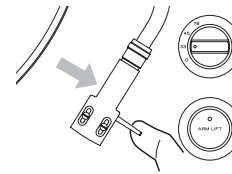

3 回転数切換つまみを「0」の位置に回して、ターンテーブル (プラッター) の回転を止める。

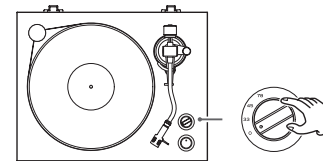

オートトーンアームリフター

出荷時は、レコードの最内周まで針が移動すると、自動でトーンアームリフターが上がるオートトーンアームリフターが有効になっています。

オートトーンアームリフターの無効化

トーンアームリフトボタン (ARM LIFT) を 5 秒間長押しすると、トーンアームリフトボタン内のインジケータが 2 回点滅し、オートトーンアームリフターが無効になります。

- もう一度トーンアームリフトボタン (ARM LIFT) を 5 秒間長押しすると、機能が有効になります。
- EP 盤 (7 インチ) などで、オートトーンアームリフト機能が作動して最後まで再生できないときは、本機能を無効にしてください。

レコード針について

- レコード針が曲がる (破損する) と、音溝を正確にトレースできなくなります。レコード盤を傷めたり、故障の原因にもなりますので、レコード針は丁寧に取扱ってください。
- レコード針のお手入れは、市販のレコード針専用クリーナーを必ずお使いください。レコード針専用クリーナー以外を使った場合、レコード針が破損する恐れがあります。

レコード針の交換

レコード針の針先が摩耗すると、音質が劣化するだけでなくレコード盤を傷める原因となります。再生時間 1000 時間を目安に当社指定の交換針にお取替えください。

本機に装着されているカートリッジは、Ortofon 社製「2M Red」(MM 型) です。2M Red の針先の交換時期の目安は、適切に使用した場合で約 1000 時間です。市販の交換針 stylus 2M Red をお買い求め下さい。

- 交換方法は、交換針の取扱説明書に従って交換してください。

注意

- 突然大きな音が出ることがありますので、機器の電源を切ってから交換してください。
- 手や機器を傷付けないよう、ご注意ください。
- 小さなお子様があやまってレコード針を飲み込まないように、ご注意ください。
- お客様の不注意や外部要因による針折れなどは、保証の対象外となりますのでご注意ください。

カートリッジ交換

カートリッジの交換は、ヘッドシェルをトーンアームから取り外して作業を行ってください。

- 本機に装着されているカートリッジは、Ortofon 社製「2M Red」(MM型)です。
- カートリッジの保護カバーを付けて作業することをお勧めします。

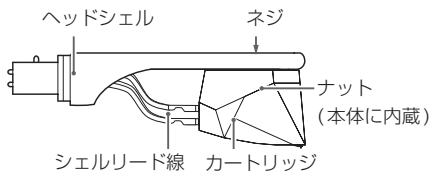

1 シェルリード線の端子をカートリッジから取り外す。

2 ネジを緩めてカートリッジを取り外す。

3 新しいカートリッジをネジを締めて取り付ける。

- ネジはカートリッジにあったものを使用して下さい。

取り付け位置は、下図を参照してください。

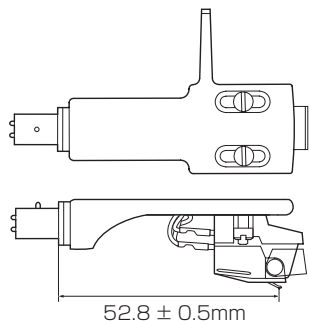

メモ

より正確にカートリッジの取り付け位置の調整をするには、次項の「カートリッジアライメント(オーバーハング調整)」の手順に従ってください。

4 シェルリード線の端子をカートリッジへ取り付ける。

- シェルリード線の信号名と色は下図を参照してください。

信号名	色
左チャンネル +	白
左チャンネル -	青
右チャンネル +	赤
右チャンネル -	緑

5 トーンアームのバランス、針圧の調整を行う。

74ページの「トーンアームのバランス、針圧の調整」の手順に従ってください。

カートリッジアライメント(オーバーハング調整)

新しいカートリッジやヘッドシェルをTN-5BBに装着する際は、カートリッジ調整ゲージを使用して、トラッキングエラーが最小になるようにカートリッジの取り付け位置を調節してください。

カートリッジ調整ゲージについて

本機に付属のものを使うか、当社ホームページ (<https://teac.jp/jp/product/tn-5bb/>) より pdf をダウンロードし、「実際のサイズ」で印刷してください。

印刷後、注意してセンターシャフト用の穴を開けるか、センターシャフト用穴内にカッターナイフで十字の切れ目を入れてください。

注意

- 調整時に針が引っかかって損傷させないために、印刷は表面の滑らかな紙(写真印刷用の光沢紙など)に印刷してください。
- pdf を印刷後、センターシャフト用穴の中心とBの距離が正確に60mmであることを確認してください。この距離が異なる場合、「実際のサイズ」で印刷されていないので、カートリッジを正しい位置に取り付けることができません。

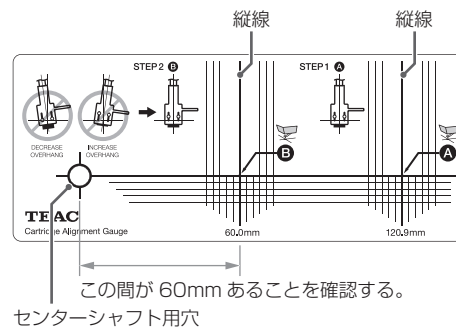

メモ

- 縦、横の線が基準線です。
- トーンアームの回転の中心軸(トーンアームピボット)からレコードの中心までの距離を実効長、トーンアームピボットからカートリッジの針先までの距離を有効長と呼び、有効長と実効長の差がオーバーハング長になります。簡易的なカートリッジ調整ではこのオーバーハング長のみを前後に調整しますが、この調整ツールを使ってより精密にカートリッジの取り付け位置や角度を調整することで、よりトラッキングエラーの出にくいセッティングをすることができます。

カートリッジの取り付けについて

前項の「カートリッジ交換」で説明している位置にカートリッジを仮止めしてから作業を行ってください。カートリッジの位置を調節するときは、カンチレバーとヘッドシェルの中心を合わせた状態で、ネジ穴に沿ってカートリッジを移動してください。(下図参照)

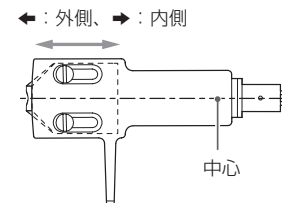

- カートリッジの側面とカンチレバーが個体差により平行になっていないことがあります。わずかな傾きですが、本調整を行うときには無視できない傾きなので、カンチレバーを基準にして中心をそろえてください。
- カートリッジの位置を微調整できるように、カートリッジをヘッドシェルに取り付けるネジを、適度に締め付けて、仮止めしてください。締め付けすぎると、カートリッジの位置を調節できなくなります。

1 カートリッジ調整ゲージのセンターシャフト用穴をセンターシャフトに刺して、ターンテーブルの上に置く。

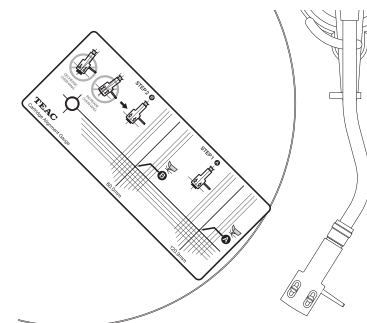

2 カートリッジ調整ゲージとトーンアームを動かして、点Aを通る縦線とヘッドシェルの中心が一致する位置を探す。

トーンアームリフターの調整

本機のトーンアームリフターの高さは、付属のカートリッジに合わせて調整されています。他のカートリッジに交換したとき、トーンアームリフターを下げても、針がレコード盤に届かないことや、トーンアームリフターを上げても、針がレコード盤から十分離れない場合があります。その場合は、トーンアームリフターの高さを調整してください。

トーンアームリフターの高さをチェックする

以下の状態をレコードの内周と外周でチェックしてください。

トーンアームリフターを下げた状態でトーンアームとトーンアームリフターとの間に隙間があること。

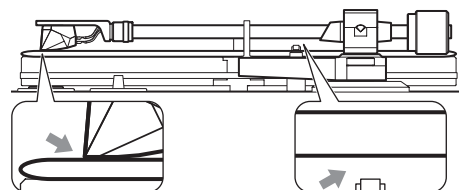

- トーンアームがトーンアームリフターと接触することがあるときは、トーンアームリフターの高さを下げてください。

トーンアームリフターを上げた状態でレコード盤から針先が離れていること。

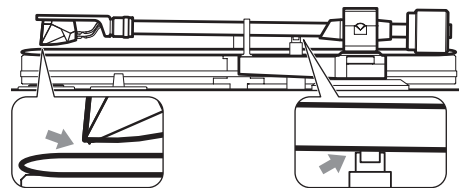

- カートリッジの針とレコードが接触することがあるときは、トーンアームリフターの高さを上げてください。

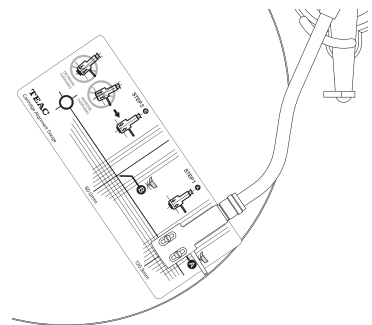

- 針先と点 A が一致する位置に、カートリッジの取り付け位置を微調整する。

カートリッジとヘッドシェルとの位置関係は、「カートリッジの取り付けについて」を参照してください。

- カートリッジ調整ゲージとトーンアームを動かして、針先を点 B の位置に移動させる。

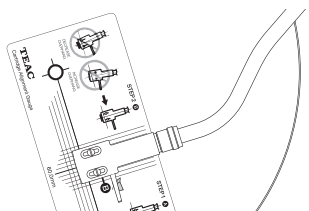

- ヘッドシェルが基準線と平行になっていれば次の手順へ、平行になっていなければ下図を参考に手順2から調整をやり直す。

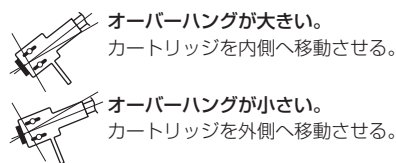

オーバーハングが大きい。
カートリッジを内側へ移動させる。

オーバーハングが小さい。
カートリッジを外側へ移動させる。

- カートリッジの位置がずれないように足を付けながら、しっかりとネジを締めて固定する。

- トーンアームのバランス、針圧の調整を行う。

74 ページの「トーンアームのバランス、針圧の調整」の手順に従ってください。

困ったときは

本機の調子がおかしいときは、修理を依頼される前に以下の内容をもう一度チェックしてください。また、本機以外の原因も考えられますので、接続した機器の使用方法も併せてご確認ください。

それでも正常に動作しない場合は、お買い上げの販売店またはティアック修理センター（裏表紙に記載）にご連絡ください。

電源が入らない

- AC アダプターをコンセントに差し込んでください。電源ボタンを押して電源をオンにしてください。（76 ページ）

音が小さい

- 接続を確認してください。（76 ページ）
- 取り付けたカートリッジの種類（MM、または、MC）に合わせて、適切な PHONO 入力端子に接続してください。
- 機器によっては、設定によって PHONO 入力端子を MM 用と MC 用に切り換える場合もあります。詳しくは、お使いの機器の取扱説明書を参照してください。

再生できない、雑音が入る

- カートリッジの保護カバーを外してください。
- レコード針をクリーニングしてください。（77 ページ）
- レコード針が摩耗していたら、交換してください。
- テレビや電子レンジなど、電磁波を出すものからはできるだけ離して設置してください。

レコード再生中にノイズが出る

- 針圧がカートリッジ指定の針圧より高いとノイズが出ることがあります。指定の針圧になるように針圧の調整をやりなおしてください。（74 ページ）

音程がおかしい

- レコードにあった回転速度を選んでください。（76 ページ）

音飛びする

- 震動を与えると音飛びします。本機は安定した場所に設置してください。
- レコードが汚れている場合は、レコードを拭いてください。
- 傷が付いたレコードは使わないでください。
- トーンアームのバランスをとって、針圧を設定し直してください。（74 ページ）
- 針圧がカートリッジ指定の針圧より軽いと、音飛びしやすくなります。
- トーンアームがトーンアームリフターと接触していないか確認してください。（79 ページ）

トーンアームリフターの高さを変える

トーンアームリフターは、下図に示す位置のネジによって高さ方向の位置を固定しています。

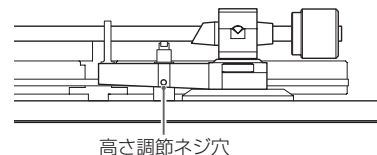

- 付属の 1.5mm の六角レンチを高さ調節ネジ穴に差し込み、反時計方向に回してネジを緩める。

- トーンアームリフターの高さを調節後、六角レンチを高さ調節ネジ穴に差し込み、時計方向に回してトーンアームリフターの位置を固定する。

- トーンアームリフターの上下方向の移動量は調節できません。

- トーンアームリフターの高さを調節したら、先の説明に従って、トーンアームリフターの高さをチェックする。

仕様

ターンテーブル (プлатター) 部

駆動方式..... 回転検出型高精度制御ベルトドライブ
モーター..... DC モーター
回転数..... 33 1/3rpm, 45rpm, 78rpm
ワウ・プлатター..... 0.1% 以下
ターンテーブル (プлатター)..... アクリル、直径 30cm

カートリッジ部

形式..... MM 型
出力電圧..... 5.5mV (1kHz, 5cm/sec)
針圧..... 1.8g
カートリッジ質量..... 7.2g
付属ヘッドシエル質量

10g (ネジ、ナット、ワイヤー含む)

- 針の寿命は、使用環境にもよりますが約 1000 時間です。
- レコード交換針型番：Ortofon 社製交換針「stylus 2M Red」

トーンアーム部

トーンアーム形式

スタティックバランス S 字型トーンアーム

実効トーンアーム長..... 223mm

適合カートリッジ質量..... 4.0 ~ 13g

14 ~ 23g (付属ヘッドシエル含む)

オーバーハング..... 18mm

トーンアーム高さ調整範囲..... 約 6mm

アナログ音声出力

端子..... XLR 端子 1 系統 (L/R)

RCA 端子 1 系統 (L/R)

一般

AC アダプター電源

入力..... AC 100V ~ AC 240V 50-60Hz

出力..... DC 12.0V 1.0A 12.0W Max

消費電力

スタンバイ..... 0.3W 以下

オン (33, 45, 78)..... 2.0W 以下

質量..... 約 10.5kg

動作保証温度..... 5℃ ~ 35℃

外形寸法 (幅、高さ、奥行) (突起部を含む)

ダストカバーを閉めた場合

450 x 148 x 351 mm

ダストカバーを開けた場合

450 x 420 x 410 mm

ダストカバーを取り外した場合

450 x 135 x 351 mm

(トーンアームの高さ上限設定時)

- 性能データは、20℃で規定しています。

付属品

ドーナツ盤用アダプター x 1

カウンターウエイト x 1

ヘッドシエル x 1

Ortofon 社製「2M Red」(MM 型) を装着済み

ターンテーブル (プлатター) x 1

フラットベルト x 1

プーリーカバー x 1

ダストカバー x 1

ヒンジ x 2

フット高さ調節用ワッシャー x 4

トーンアーム高さ調整用六角レンチ (2.5 mm) x 1

トーンアームリフター高さ調整用六角レンチ (1.5 mm) x 1

RCA オーディオケーブル x 1

アースケーブル x 1

AC アダプター (GPE018S-120100-Z) x 1

カートリッジ調整ゲージ x 1

取扱説明書 (保証書付き) (本書) x 1

仕様及び外観は改善のため予告なく変更することがあります。

取扱説明書のイラストが一部製品と異なる場合があります。

Warranty provisions (United States and Canada only)

Length of Warranty

The parts and labor warranty will be effective for one (1) year from the date of the original purchase for products not used for commercial purposes. For products used commercially, the warranty is ninety (90) days for magnetic heads and optical pickups, one (1) year for all other parts and ninety (90) days for labor.

Who Is Covered Under This Warranty

This warranty is valid only in the United States or Canada, dependent upon the country in which original purchase was made, and enforceable only by the original purchaser within the country in which the purchase was made. This warranty is not valid if the product was purchased through an unauthorized dealer.

What Is Not Covered Under This Warranty

- Damage to or deterioration of the external cabinet.
- Damage resulting from accident, misuse, abuse, or neglect.
- Damage resulting from failure to follow instructions contained in the products owners' manual or otherwise provided with the product.
- Damage occurring during shipment of the product (Claims must be presented to the carrier).
- Damage resulting from the repair or attempted repair by anyone other than TEAC or an authorized TEAC service station.
- Damage resulting from modification or attempted modification of product not authorized by TEAC.
- Damage resulting from causes other than product defects, including lack of technical skills, competence, or experience of the user.
- Damage to any unit that has been altered or which the serial number has been defaced, modified or removed.

What TEAC Will Pay For

TEAC will pay all labor and material expenses for items covered by the warranty. Payment of shipping charges is covered in the next section.

How To Obtain Warranty Service

Your unit must be serviced by an authorized TEAC service station within the country in which the product was purchased. If you are unable to locate an authorized service station in your area, please contact TEAC at the applicable address shown at the end of this warranty statement. PLEASE DO NOT RETURN YOUR UNIT TO TEAC WITHOUT OUR PRIOR AUTHORIZATION. You must pay shipping charges if it is necessary to ship the product for service. However, if the necessary repairs are covered by warranty, we will pay the return shipping charges to any destination within the country in which the product was purchased. Whenever warranty service is required, you must present the original dated sales receipt, or other proof indicating the purchase place and date, as proof of warranty coverage.

LIMITATION OF IMPLIED WARRANTIES

ALL IMPLIED WARRANTIES, INCLUDING WARRANTIES OF MERCHANTABILITY AND FITNESS FOR A PARTICULAR PURPOSE, ARE LIMITED IN DURATION TO THE LENGTH OF THIS WARRANTY.

EXCLUSION OF DAMAGES

TEAC'S LIABILITY FOR ANY DEFECTIVE PRODUCT IS LIMITED TO REPAIR OR REPLACEMENT OF THE PRODUCT, AT TEAC'S OPTION. TEAC SHALL NOT BE LIABLE FOR DAMAGE BASED UPON INCONVENIENCE, LOSS OF USE OF THE PRODUCT, INTERRUPTED OPERATION, COMMERCIAL LOSS OR LOST PROFITS, OR ANY OTHER DAMAGES, WHETHER INCIDENTAL, CONSEQUENTIAL, PUNITIVE OR OTHERWISE. SOME STATES OR PROVINCES DO NOT ALLOW LIMITATIONS ON HOW LONG AN IMPLIED WARRANTY LASTS AND/OR DO NOT ALLOW THE EXCLUSION OR LIMITATION OF INCIDENTAL OR CONSEQUENTIAL DAMAGES, SO THE ABOVE LIMITATIONS AND EXCLUSIONS MAY NOT APPLY TO YOU. THIS WARRANTY GIVES YOU SPECIFIC RIGHTS, AND MAY VARY FROM SOME OF THE RIGHTS PROVIDED BY LAW. THESE RIGHTS MAY VARY FROM STATE TO STATE OR PROVINCE TO PROVINCE.

Conditions de garantie (États-Unis et Canada uniquement)

Durée de la garantie

La garantie pièces et main d'œuvre sera valable un (1) an à compter de la date d'achat initial des produits non utilisés dans un but commercial. Pour les produits à utilisation commerciale, la garantie des têtes magnétiques et capteurs optiques est de quatre-vingt dix (90) jours, elle est d'un (1) an pour les autres pièces et quatre-vingt dix (90) jours pour la main d'œuvre.

Bénéficiaire de la garantie

Cette garantie n'est valable qu'aux États-Unis et au Canada, selon le pays d'achat initial, et ne s'applique qu'à l'acquéreur initial dans le pays d'achat.

Cette garantie n'est pas valable si le produit a été acheté auprès d'un revendeur non autorisé.

Ce qui n'est pas couvert par cette garantie

- Les dommages ou détériorations du boîtier externe.
- Les dommages résultant d'un accident, d'une mauvaise utilisation, d'un abus ou d'une négligence.
- Les dommages résultant du non-respect des instructions contenues dans le mode d'emploi du produit ou fournies avec le produit.
- Les dommages survenus durant le transport du produit (les réclamations doivent être adressées au transporteur).
- Les dommages résultant d'une réparation ou tentative de réparation effectuée par toute personne extérieure au service après-vente TEAC ou agréé par TEAC.
- Les dommages résultant d'une modification ou tentative de modification de produit non autorisée par TEAC.
- Les dommages résultant de causes autres que des défauts de produit, y compris le manque d'aptitude technique, de compétence ou d'expérience de l'utilisateur.
- Les dommages de toute unité ayant été modifiée ou dont le numéro de série a été effacé, modifié ou retiré.

Frais pris en charge par TEAC

TEAC prendra en charge tous les frais de pièces et main d'œuvre pour les articles couverts par la garantie. Les frais d'expédition sont évoqués dans la section suivante.

Comment obtenir une intervention sous garantie

Votre unité doit être réparée par un service après-vente agréé par TEAC dans le pays d'achat du produit. Si vous ne trouvez pas de service après-vente agréé dans votre région, veuillez contacter TEAC à l'adresse appropriée donnée à la fin de cette garantie. VEUILLEZ NE PAS RENVoyer VOTRE UNITÉ CHEZ TEAC SANS NOTRE AUTORISATION PRÉALABLE. Si le produit doit être renvoyé pour réparation, les frais d'expédition sont à votre charge. Toutefois, si les réparations nécessaires sont couvertes par la garantie, nous prendrons à notre charge les frais de retour vers toute destination dans le pays d'achat du produit. Lorsqu'une réparation sous garantie est requise, vous devez présenter comme preuve de couverture par la garantie la facture d'achat originale datée ou une autre preuve d'achat mentionnant le lieu et la date d'achat.

LIMITATION DES GARANTIES IMPLICITES

TOUTES LES GARANTIES IMPLICITES, Y COMPRIS LES GARANTIES DE QUALITÉ MARCHANDE ET D'ADÉQUATION À UN USAGE PARTICULIER, SONT LIMITÉES À LA DURÉE DE CETTE GARANTIE.

EXCLUSION DE DOMMAGES

LA RESPONSABILITÉ DE TEAC VIS-À-VIS DE TOUT PRODUIT DÉFECTUEUX EST LIMITÉE À LA RÉPARATION OU AU REMPLACEMENT DU PRODUIT, AU GRÉ DE TEAC. TEAC NE POURRA ÊTRE TENU POUR RESPONSABLE DE QUELCONQUES DOMMAGES SE RAPPORTANT AU DÉRANGEMENT, À LA PERTE D'USAGE DU PRODUIT, À L'INTERRUPTION DE L'UTILISATION, AUX PERTES COMMERCIALES OU DE PROFITS, NI D'AUCUN AUTRE DOMMAGE, QU'IL SOIT ACCESSOIRE, INDIRECT, PUNITIF OU AUTRE.

CERTAINS ÉTATS OU PROVINCES N'AUTORISENT PAS DE LIMITATIONS DE DURÉE D'UNE GARANTIE IMPLICITE ET/OU N'AUTORISENT PAS L'EXCLUSION OU LA LIMITATION DES DOMMAGES ACCESSOIRES OU INDIRECTS, AUQUEL CAS LES LIMITATIONS ET EXCLUSIONS CI-DESSUS PEUVENT NE PAS VOUS ÊTRE APPLICABLES.

CETTE GARANTIE VOUS DONNE DES DROITS SPÉCIFIQUES QUI PEUVENT ÊTRE DIFFÉRENTS DE CERTAINS DROITS OCTROYÉS PAR LA LOI. CES DROITS PEUVENT VARIER D'UN ÉTAT À L'AUTRE OU D'UNE PROVINCE À L'AUTRE.

Europe/Europa

This product is subject to the legal warranty regulations of the country of purchase. In case of a defect or a problem, please contact the dealer where you bought the product.

Ce produit est sujet aux réglementations concernant la garantie légale dans le pays d'achat. En cas de défaut ou de problème, veuillez contacter le revendeur chez qui vous avez acheté le produit.

Las condiciones de garantía de este aparato están sujetas a las disposiciones legales sobre garantía del país en el que ha sido adquirido. En caso de garantía, debe dirigirse al establecimiento donde adquirió el aparato.

Dieses Gerät unterliegt den gesetzlichen Gewährleistungsbestimmungen des Landes, in dem es erworben wurde. Bitte wenden Sie sich im Gewährleistungsfall an den Händler, bei dem sie das Gerät erworben haben.

Questo apparecchio è conforme alle norme sulla garanzia vigenti nel rispettivo Paese in cui esso è stato acquistato. Si prega di rivolgersi al proprio commerciante, presso il quale è stato acquistato l'apparecchio, nel caso in cui si voglia richiedere una prestazione in garanzia.

Dit product valt onder de wettelijke garantievoorschriften van het land waar het is aangeschaft. Neem bij een defect of probleem contact op met de leverancier waar u het product heeft gekocht.

För denna produkt gäller det lagliga garantireglerna av landet där köpet gjordes. Vid fel eller problem kontakta vänligen återförsäljaren, där du köpte produkten.

In countries/regions other than the USA, Canada, Europe and Japan

This warranty gives you specific legal rights, and you may also have other rights that vary by country, state or province. If you have a warranty claim or request, please contact the dealer where you bought the product.

该保证书赋予了顾客特定的合法权利，并且因国家，州或省等地域的不同，顾客可能拥有其他权利。如需申请或要求保修，请与购买本产品的销售店进行联系。

保証とアフターサービス (よくお読みください)

■保証書

取扱説明書の裏表紙が保証書になっています。保証書は、お買い上げの際に販売店が所定事項を記入してお渡ししておりますので、大切に保管してください。万が一販売店印の捺印やご購入日の記載が無い場合は、無償修理保証の対象外になりますので、ご購入時のレシートなどご購入店・ご購入日が確認できるものを一緒に保管してください。保証期間はお買い上げ日より1年です。

■補修用性能部品の保有期間

当社は、この製品の補修用性能部品（製品の機能を維持するために必要な部品）を製造打ち切り後8年間保有しています。

■ご不明な点や修理に関するご相談は

修理に関するご相談、並びにご不明な点は、お買い上げの販売店または弊社サービス部門（裏表紙に記載）にお問い合わせください。

■修理を依頼されるときは

79ページの「困ったときは」に従って調べていただき、なお異常のあるときは使用を中止し、必ず電源プラグをコンセントから抜いて、お買い上げの販売店またはティアック修理センター（裏表紙に記載）にご連絡ください。なお、本体の故障もしくは不具合により発生した付随的損害（録音内容などの補償）の責についてはご容赦ください。

保証期間中は

修理に際しましては保証書をご提示ください。保証書の規定に従って、修理させていただきます。

保証期間が過ぎているときは

修理すれば使用できる場合は、ご希望により有料にて修理させていただきます。

修理料金の仕組み

技術料：故障した製品を正常に修復するための料金です。
測定機等の設備費、技術者の人件費、技術教育費が含まれています。

部品代：修理に使用した部品代金です。
その他修理に付帯する部材等を含む場合もあります。

その他：製品を送るために必要な送料/梱包料などがあります。

修理の際ご連絡いただきたい内容

型名：アナログターンテーブル

TN-5BB

シリアルナンバー：

お買い上げ日：

販売店名：

お客様のご連絡先

故障の状況（できるだけ詳しく）

■廃棄するときは

本機を廃棄する場合に必要な収集費などの費用は、お客様のご負担になります。

分解・改造禁止

この機器は絶対に分解・改造しないでください。この機器に対して、当社指定のサービス機関以外による修理や改造が行われた場合は、保証期間内であっても保証対象外となります。

当社指定のサービス機関以外による修理や改造によってこの機器が故障または損傷したり、人的・物的損害が生じてても、当社は一切の責任を負いません。

保証書

品名	アナログターンテーブル
および 形名	TN-5BB
機番	
保証期間	本体 1年

ご購入日 年 月 日

お客様	お名前	様
	ご住所	
	電話	()

この保証書は、本書記載内容で無料修理を行うことをお約束するものです。お買上げの日から左記期間中に故障が発生した場合は、本書をご提示の上、取扱説明書に記載のティアック修理センターまたはお買上げの販売店に修理をご依頼ください。

お客様にご記入いただいた保証書の控えは、保証期間内のサービス活動及びその後の安全点検活動のために記載内容を利用していただく場合がございますので、ご了承ください。

販売店	所在地
電話	()

見本

無料修理規定

- 取扱説明書、本体貼付ラベルなどの注意書に従った正常な使用状態で保証期間内に故障が発生した場合は、ティアック修理センターが無料修理いたします。
 - 保証期間内に故障して無料修理を受ける場合は、本書をご提示の上、ティアック修理センターまたはお買上げの販売店に修理をご依頼ください。商品を送付していただく場合の送付方法については、事前にティアック修理センターにお問い合わせください。無償修理の対象は、お客さまが日本国内において購入された日本国内向け当社製品に限定されます。
 - ご転居、ご贈答品等でお買上げの販売店に修理をご依頼になれない場合は、ティアック修理センターにご連絡ください。
 - 次の場合には保証期間内でも有料修理となります。
 - ご使用上の誤りおよび不当な修理や改造による故障および損傷
 - お買上げ後の輸送・移動・落下などによる故障および損傷
 - 火災、地震、水害、落雷、その他の天災地変、公害や異常電圧による故障および損傷
 - 接続している他の機器に起因する故障および損傷
 - 業務用の長時間使用など、特に苛酷な条件下において使用された場合の故障および損傷
- (6) メンテナンス
(7) 本書の提示がない場合
(8) 本書にお買上げ年月日、お客様名、販売店名(印)の記入のない場合、あるいは字句を書き替えられた場合
5. 本書は日本国内においてのみ有効です。
This warranty is valid only in Japan.
6. 本書は再発行いたしませんので、紛失しないよう大切に保管してください。

修理メモ

※ この保証書は、本書に明示した期間・条件のもとにおいて無料修理をお約束するものです。この保証書によって保証書を発行しているもの(保証責任者)、及びそれ以外の事業者に対するお客様の法律上の権利を制限するものではありません。保証期間経過後の修理などについてご不明の場合は、ティアック修理センターにお問い合わせください。
※ 保証期間経過後の修理、補修用性能部品の保有期間についての詳細は、取扱説明書をご覧ください。

WARRANTY/GARANTIE (United States and Canada only/États-Unis et Canada uniquement)

Model/Modèle: TN-5BB

Serial No./N° de série

Owner's address/Adresse du propriétaire

Date of purchase/Date de l'achat

Seller's name/Nom du revendeur

Owner's name/Nom du propriétaire

Dealer's address/Adresse du revendeur

Sample

TEAC

ティアック株式会社 〒206-8530 東京都多摩市落合 1-47 <https://teac.jp/>

この製品のお取り扱い等についてのお問い合わせ

AV お客様相談室

〒206-8530 東京都多摩市落合 1-47

042-356-9235 携帯電話、IP電話をご利用の場合

0570-000-701  固定電話をご利用の場合

FAX : 042-356-9242

受付時間は、10:00～12:00/13:00～17:00です。
(土・日・祝日・弊社指定休日を除く)

故障・修理や保守についてのお問い合わせ

ティアック修理センター

〒358-0026 埼玉県入間市小谷田 858

04-2901-1033 携帯電話、IP電話をご利用の場合

0570-000-501  固定電話をご利用の場合

FAX : 04-2901-1036

受付時間は、9:30～17:00です。
(土・日・祝日・弊社指定休日を除く)

● 住所や電話番号は、予告なく変更する場合があります。あらかじめご了承ください。

Japan:

TEAC CORPORATION

1-47 Ochiai, Tama-shi, Tokyo 206-8530, Japan

<https://teac.jp/int/>

This product has a serial number located on the rear panel. Please write it here and retain this for your records.

Model name: TN-5BB

Serial number

0521 MA-3068B